

فهرست

| صفحه | شماره نقشه | عنوان |
|------|------------|--------------------------------|
| 02 | A01 | پلان موقعیت |
| 02 | A02 | پلان شیب بندی بام |
| 03 | S01 | پلان آکسی بندی و ستون گذاری |
| 03 | S02 | پلان تیر ریزی خرپشته و راه پله |
| 04 | A03 | پلان مبلمان زیرزمین |
| 04 | S03 | پلان تیرریزی سقف زیرزمین |
| 05 | A04 | پلان مبلمان طبقه همکف |
| 05 | S04 | پلان تیرریزی سقف همکف |
| 06 | A05 | پلان مبلمان طبقه اول |
| 06 | S05 | پلان تیرریزی سقف طبقه اول |
| 07 | S06 | پلان ۱.۵۰ طبقه زیرزمین |
| 08 | S07 | پلان ۱.۵۰ طبقه همکف |
| 09 | S08 | پلان ۱.۵۰ طبقه اول |
| 10 | S09 | پلان شالوده |
| 11 | S10 | مقطع A-A |
| 11 | S11 | مقطع B-B |
| 12 | S12 | مقطع سرتاسری دیوار |
| 13 | S13 | مقطع سرتاسری دیوار نما |
| 14 | S14 | نما اصلی |
| 15 | S15 | پلان نعل درگاه زیرزمین |
| 16 | S16 | پلان نعل درگاه همکف |
| 17 | S17 | پلان نعل درگاه طبقه اول |
| 18 | S18 | پلان کفسازی زیرزمین |
| 19 | S19 | پلان کفسازی همکف |
| 20 | S20 | پلان کفسازی طبقه اول |
| 21 | S21 | پلان سقف کاذب زیرزمین |
| 22 | S22 | پلان سقف کاذب همکف |
| 23 | S23 | پلان سقف کاذب طبقه اول |
| 24 | S24 | بزرگنمایی پله ها |
| 25 | S25 | مقطع سرتاسری پله |
| 26 | S26 | بزرگنمایی فضاهای خپس |
| 26 | S27 | تیپ بندی در و پنجره |
| 27 | S28 | جزئیات خاص پروژه |
| 28 | S29 | جدول نازک کاری |

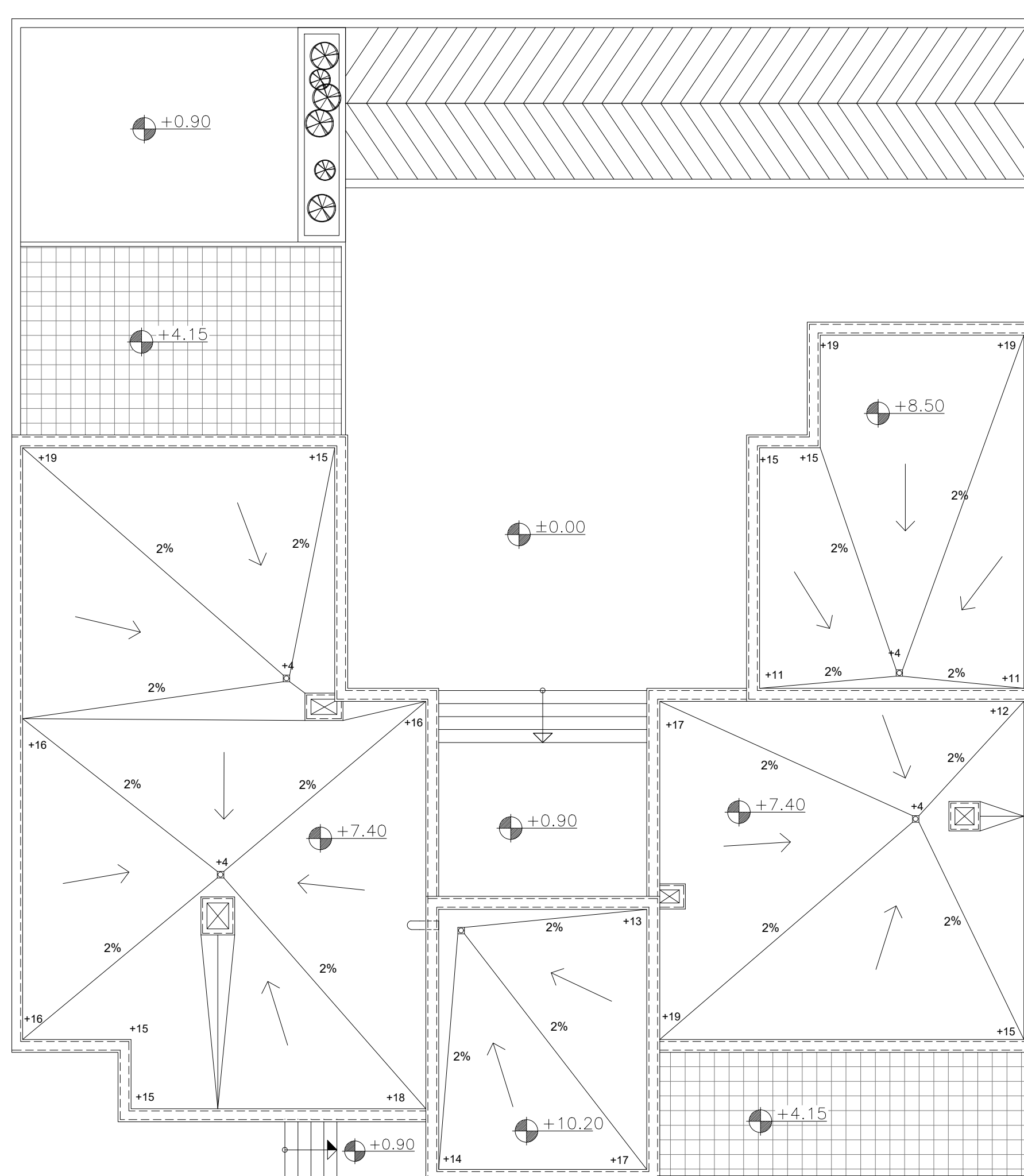

| | |
|--|------------------------|
| دانشکده هنرهای زیبا دانشگاه تهران | |
| عنوان نقشه: پلان موقعیت پلان شیب بندی بام | |
| مقیاس: ۱/۲۰۰ ۱/۱۰۰ | دانشجو: یاسمن فرنو |
| صفحه: ۲ | شماره نقشه: A01 A02 |

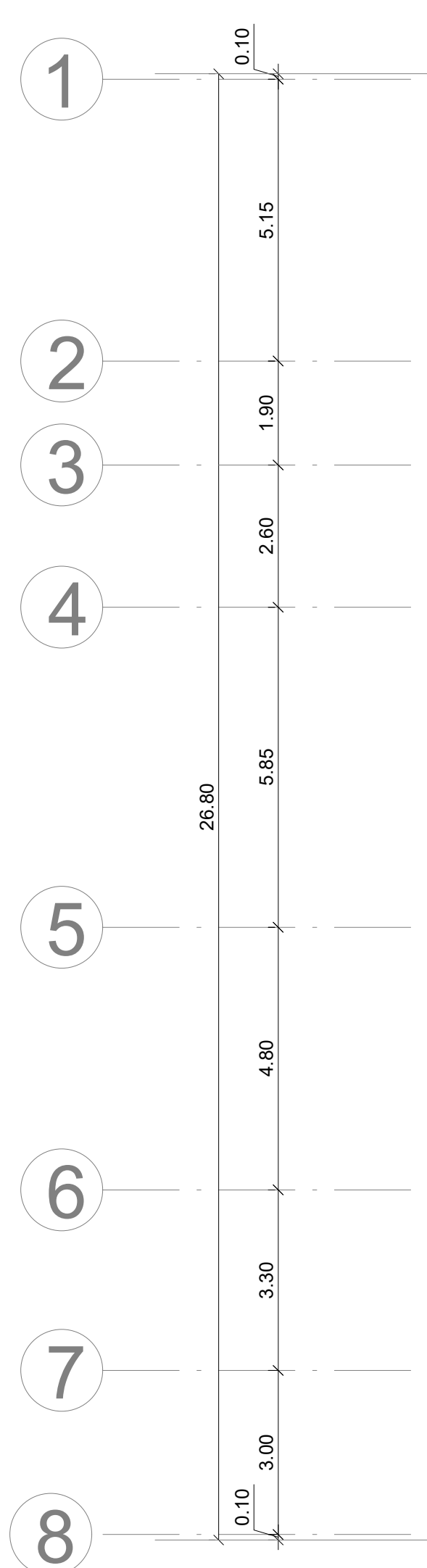
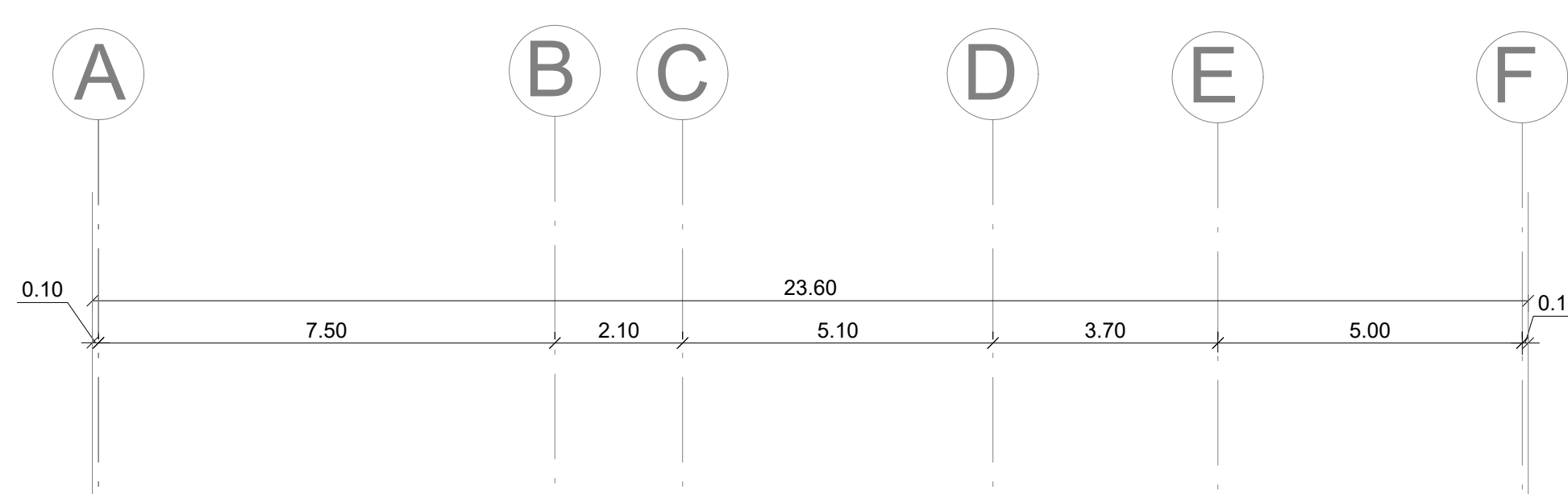
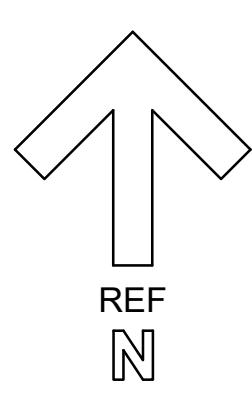

پلان شیب بندی بام

مقیاس: ۱/۱۰۰

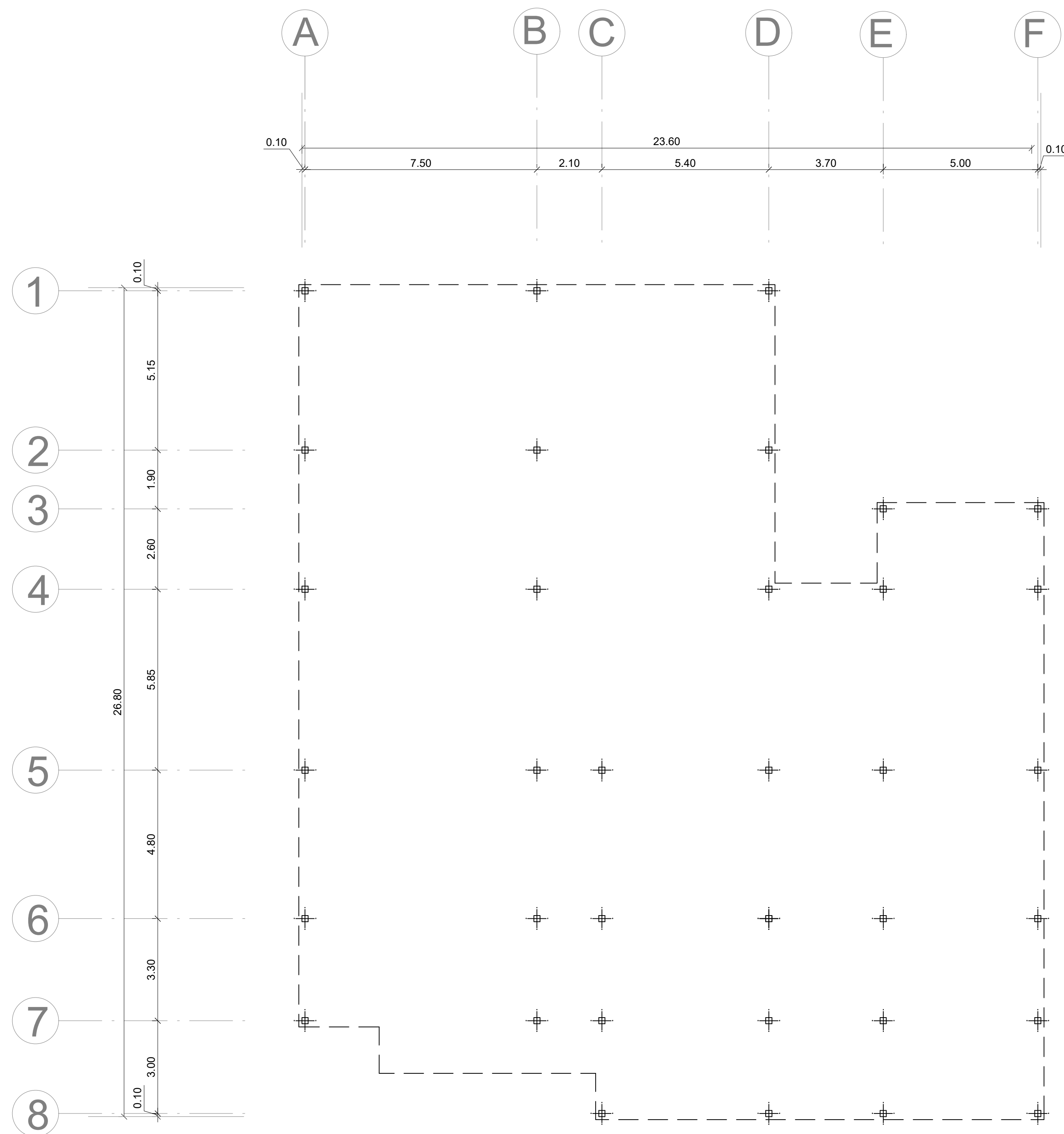

پلان ستونگذاری

مقیاس: ۱/۵۰

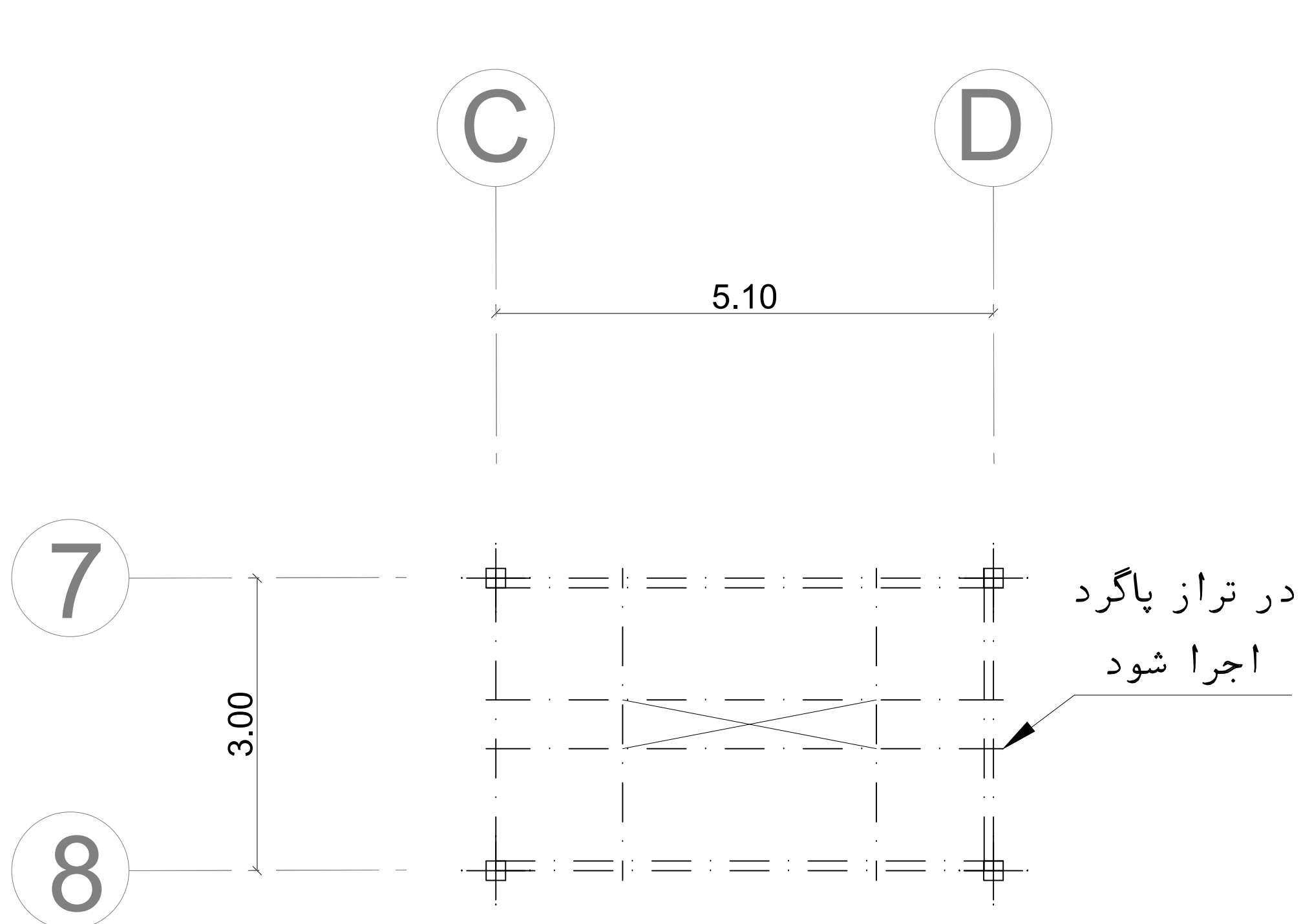

پلان تیرریزی پله طبقات

مقیاس: ۱/۵۰

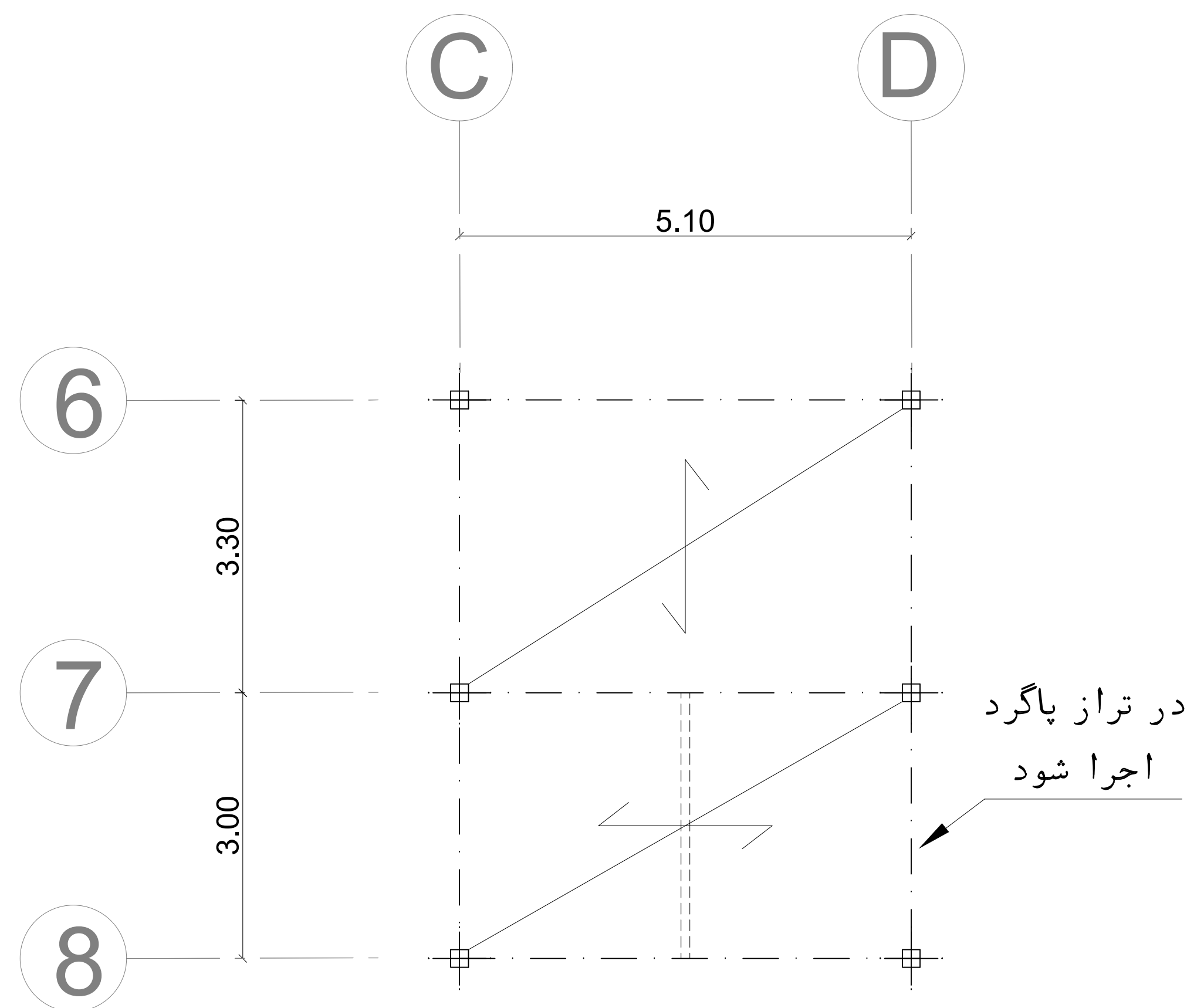

پلان تیرریزی سقف خرپشته

مقیاس: ۱/۵۰

| | |
|---|----------|
| دانشکده هنرهای زیبا دانشگاه تهران | |
| عنوان نقشه: پلان تیرریزی پله و خرپشته پلان ستونگذاری | |
| دانشجو: یاسمن فرنو | REF N |
| مقیاس: ۱/۵۰ ۱/۱۰۰ | |
| شماره نقشه: S01 S02 | صفحه: ۳ |

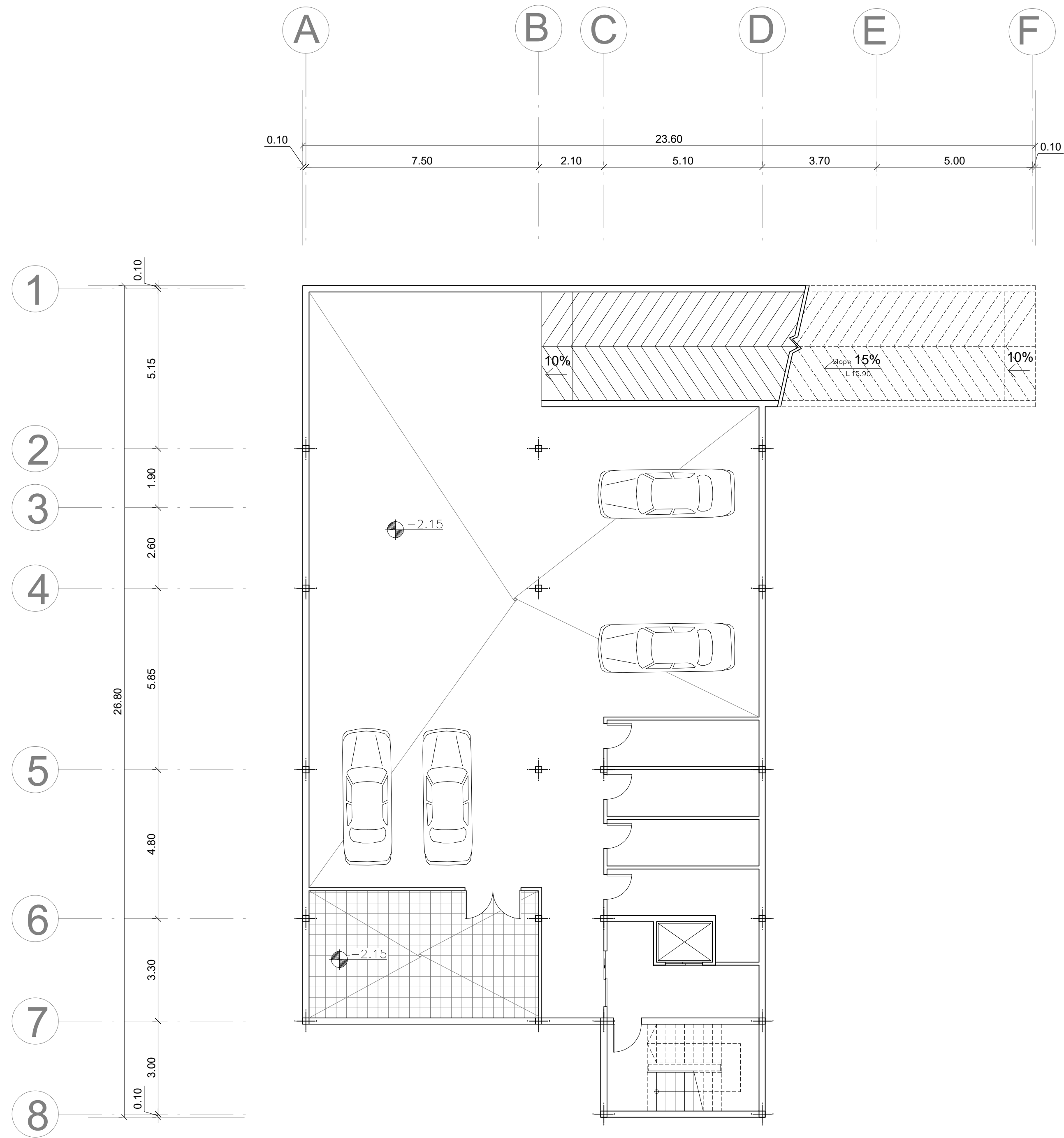

پلان مبلمان زیرزمین

مقیاس: ۱/۱۰۰

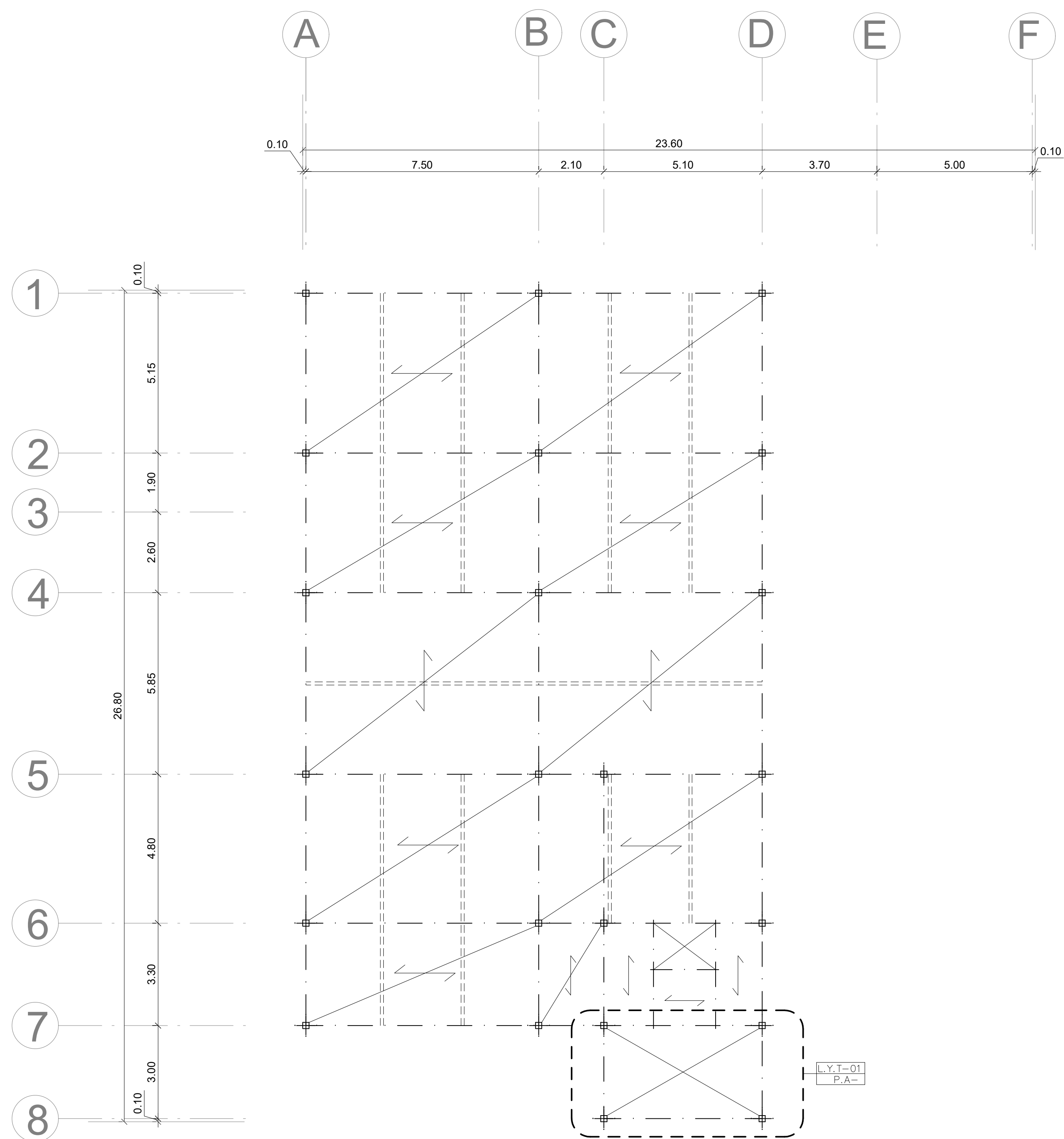

پلان تیرریزی سقف زیرزمین

مقیاس: ۱/۱۰۰

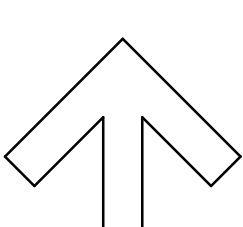
| | | |
|---|------------------------|---|
| دانشکده هنرهای زیبا دانشگاه تهران | |  REF N |
| عنوان نقشه: پلان مبلمان زیرزمین پلان تیرریزی سقف زیرزمین | | |
| مقیاس: ۱/۱۰۰ | دانشجو: یاسمن فرنو | |
| صفحه: ۴ | شماره نقشه: A05 S05 | |

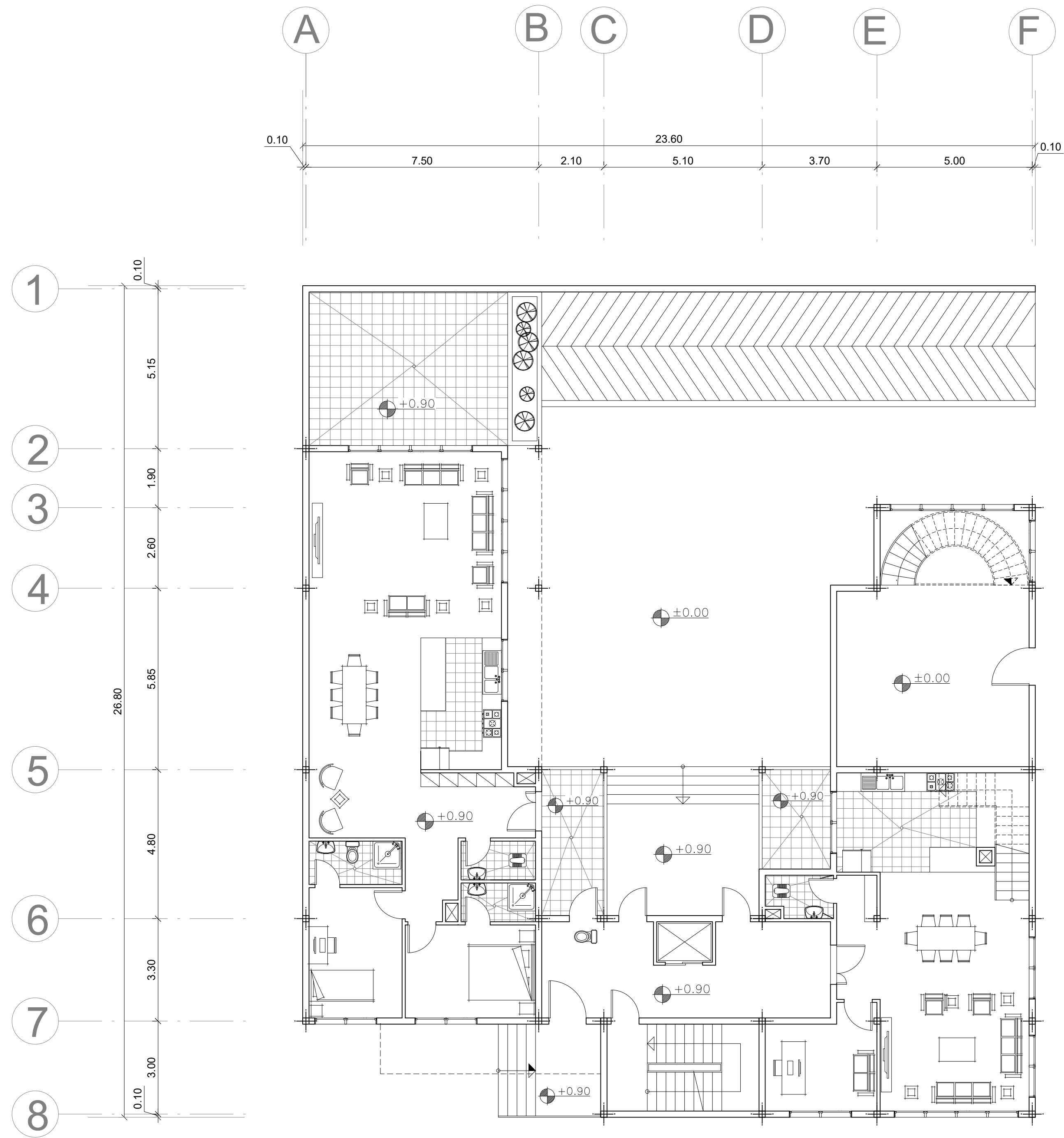

پلان مبلمان طبقه همکف

مقیاس: ۱/۱۰۰

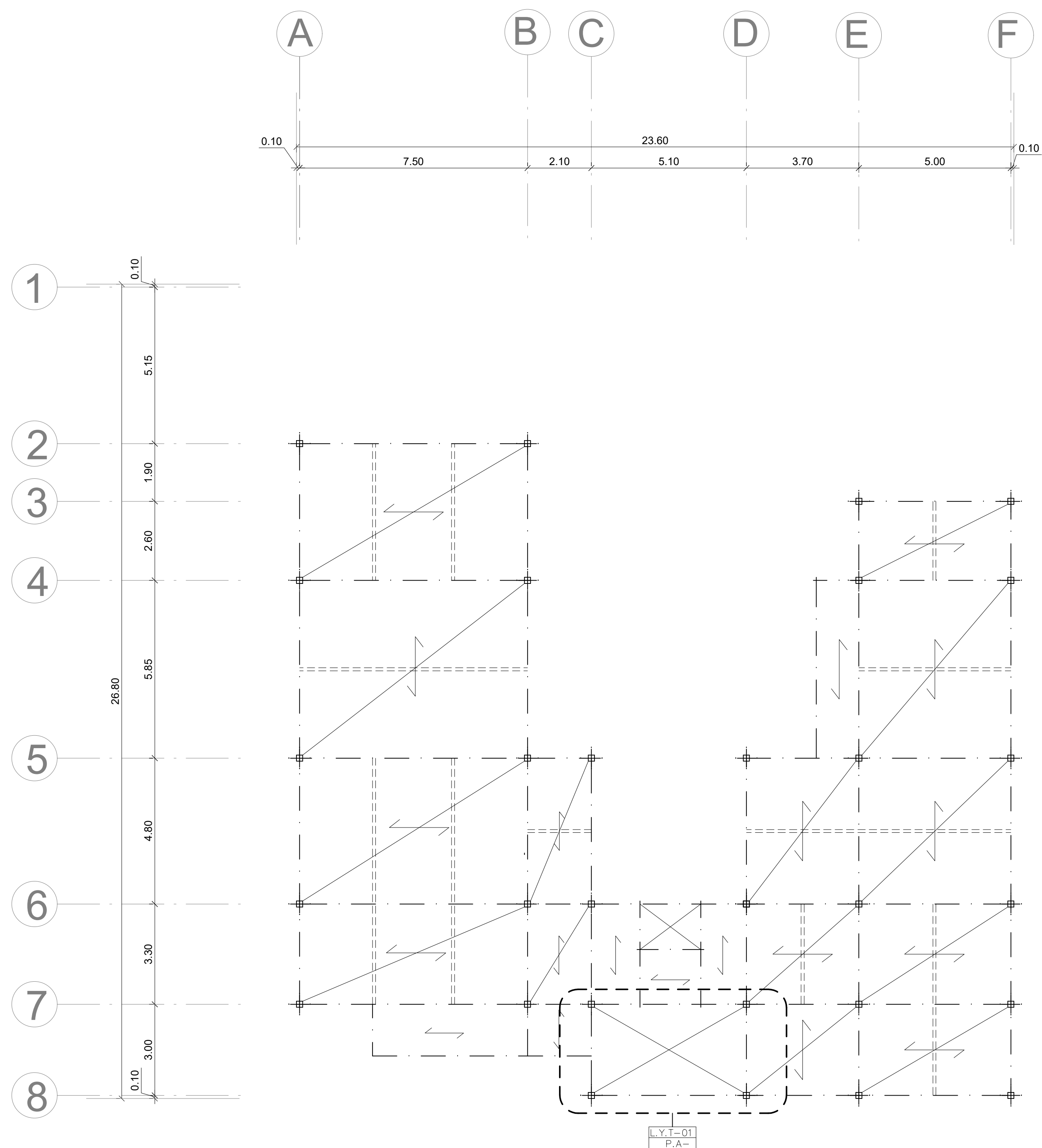

پلان تیرریزی سقف طبقه همکف

مقیاس: ۱/۱۰۰

دانشکده هنرهای زیبا دانشگاه تهران

عنوان نقشه: پلان مبلمان طبقه همکف
پلان تیرریزی سقف همکف

مقیاس: ۱/۱۰۰

دانشجو:
یاسمن فرنو

صفحه: ۵

شماره نقشه: A04
S04

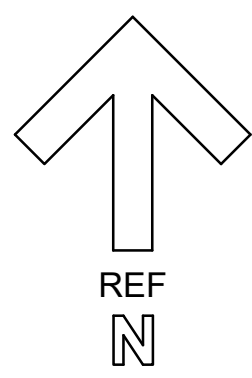

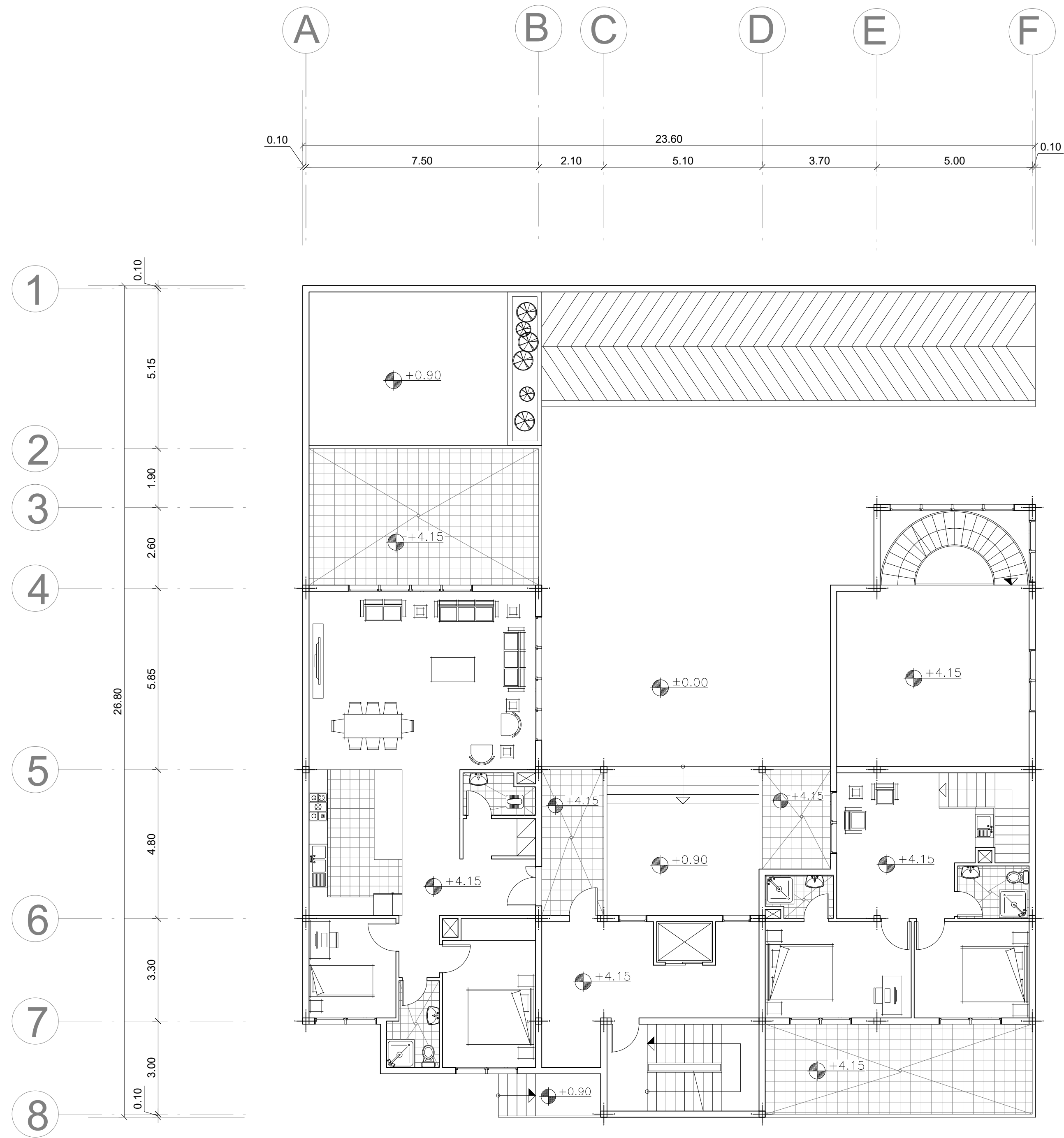

پلان مبلمان طبقه اول

مقیاس: ۱/۱۰۰

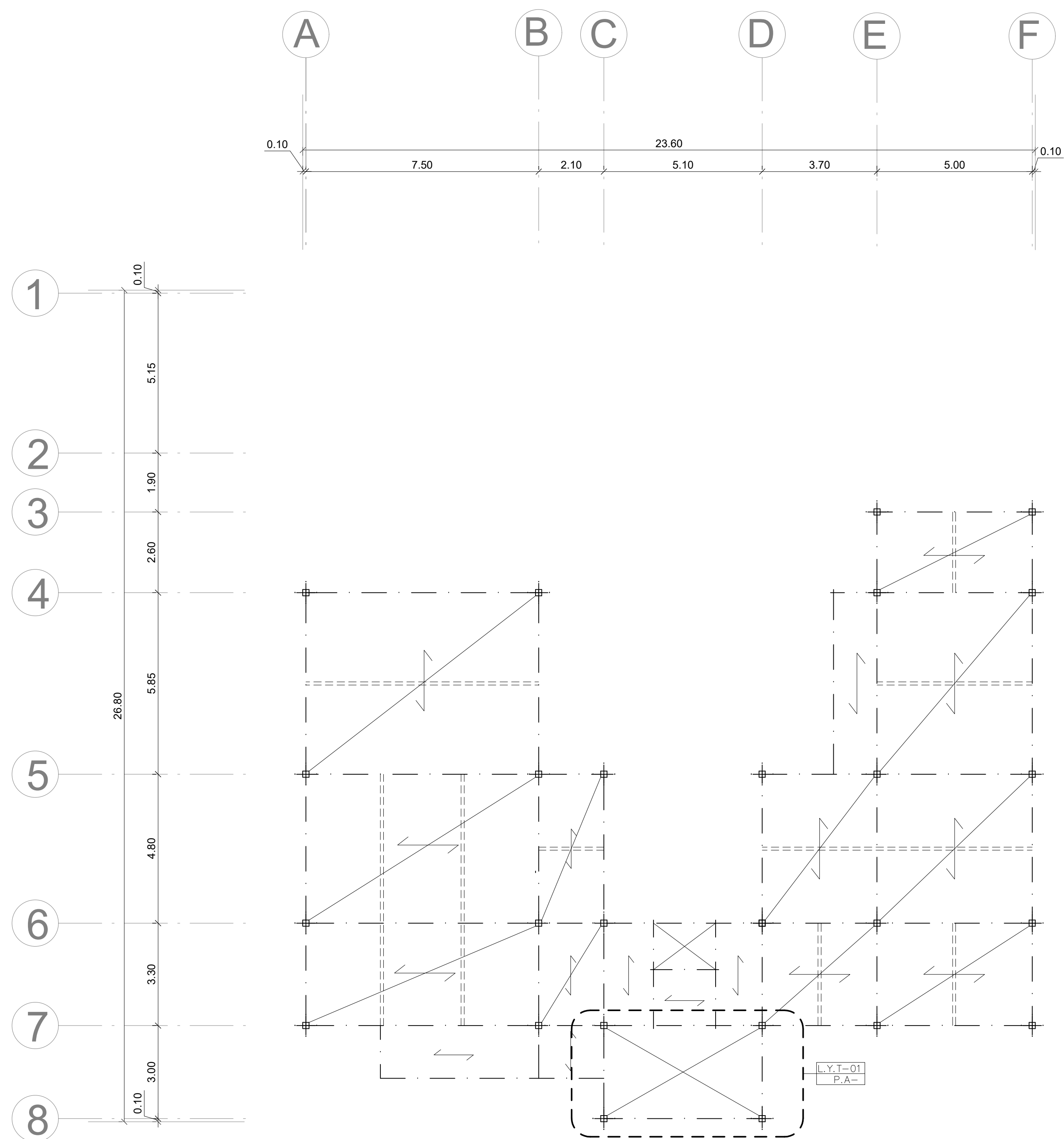

پلان تیرریزی سقف طبقه اول

مقیاس: ۱/۱۰۰

| | | |
|---|------------------------|--|
| دانشکده هنرهای زیبا دانشگاه تهران | | |
| عنوان نقشه: پلان مبلمان طبقه اول پلان تیرریزی سقف طبقه اول | | |
| مقیاس: ۱/۱۰۰ | دانشجو: یاسمن فرنو | |
| صفحه: ۶ | شماره نقشه: A03 S03 | |

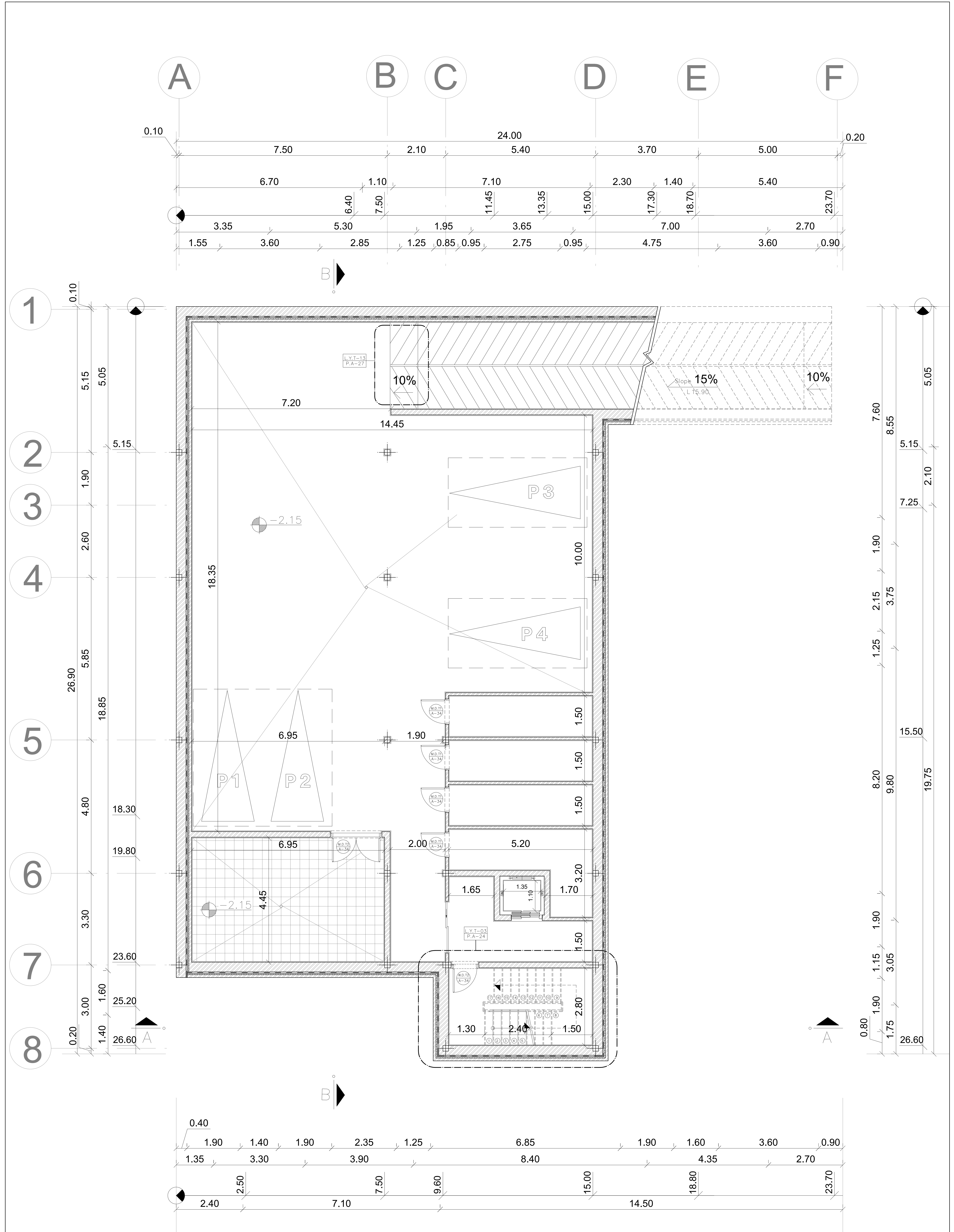

| | |
|-----------------------------------|--------------|
| دانشکده هنرهای زیبا دانشگاه تهران | |
| عنوان نقشه: | پلان زیرزمین |
| مقیاس: | ۱:۵۰ |
| دانشجو: | یاسمن فرنو |
| شماره نقشه: | S06 |
| صفحه: | ۷ |

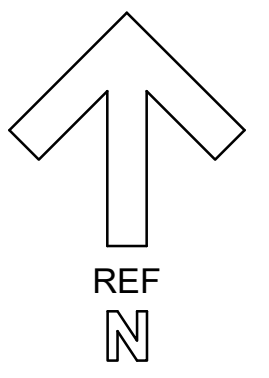



دانشکده هنرهای زیبا دانشگاه تهران

عنوان نقشه: پلان طبقه همکف

مقیاس: ۱:۵۰

صفحه: ۸

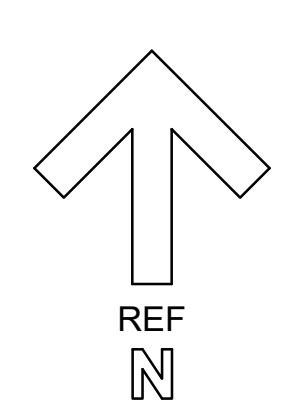

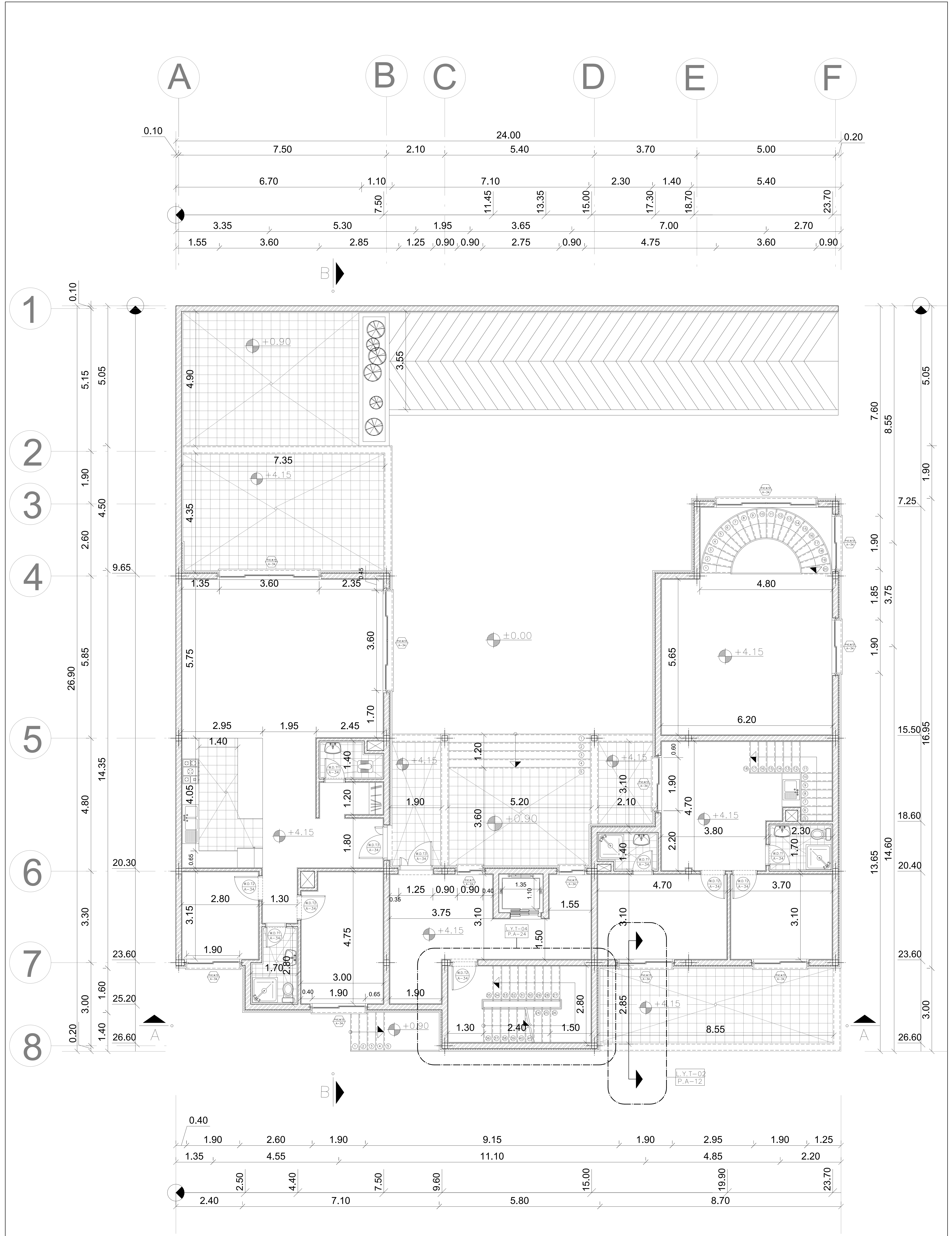

دانشجو: یاسمن فرنو

شماره نقشه: S07

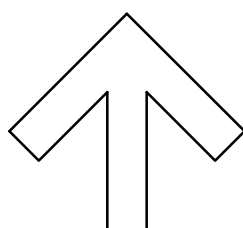

دانشکده هنرهای زیبا دانشگاه تهران

| | | |
|---------------------------|--------------------|---|
| عنوان نقشه: پلان طبقه اول | |  REF  |
| مقیاس: ۱:۵۰ | دانشجو: یاسمن فرنو | |
| صفحه: ۹ | شماره نقشه: S08 | |

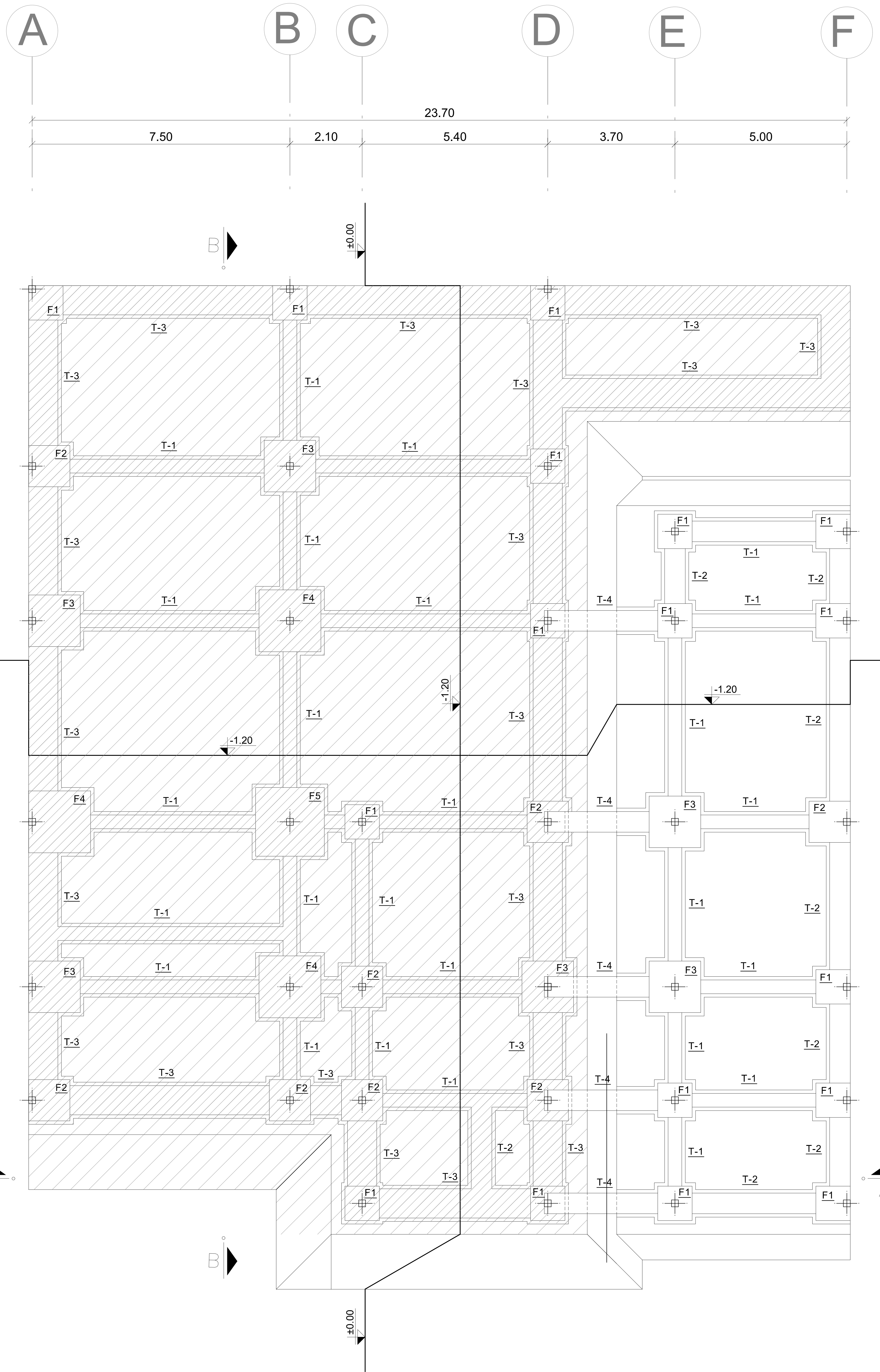

دانشکده هنرهای زیبا دانشگاه تهران

عنوان نقشه: پلان شالوده

مقیاس: ۱/۵۰

دانشجو: یاسمن فرنو

صفحه: ۱۰

شماره نقشه: S09

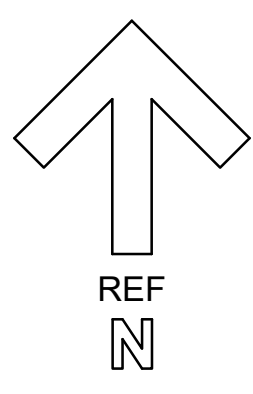

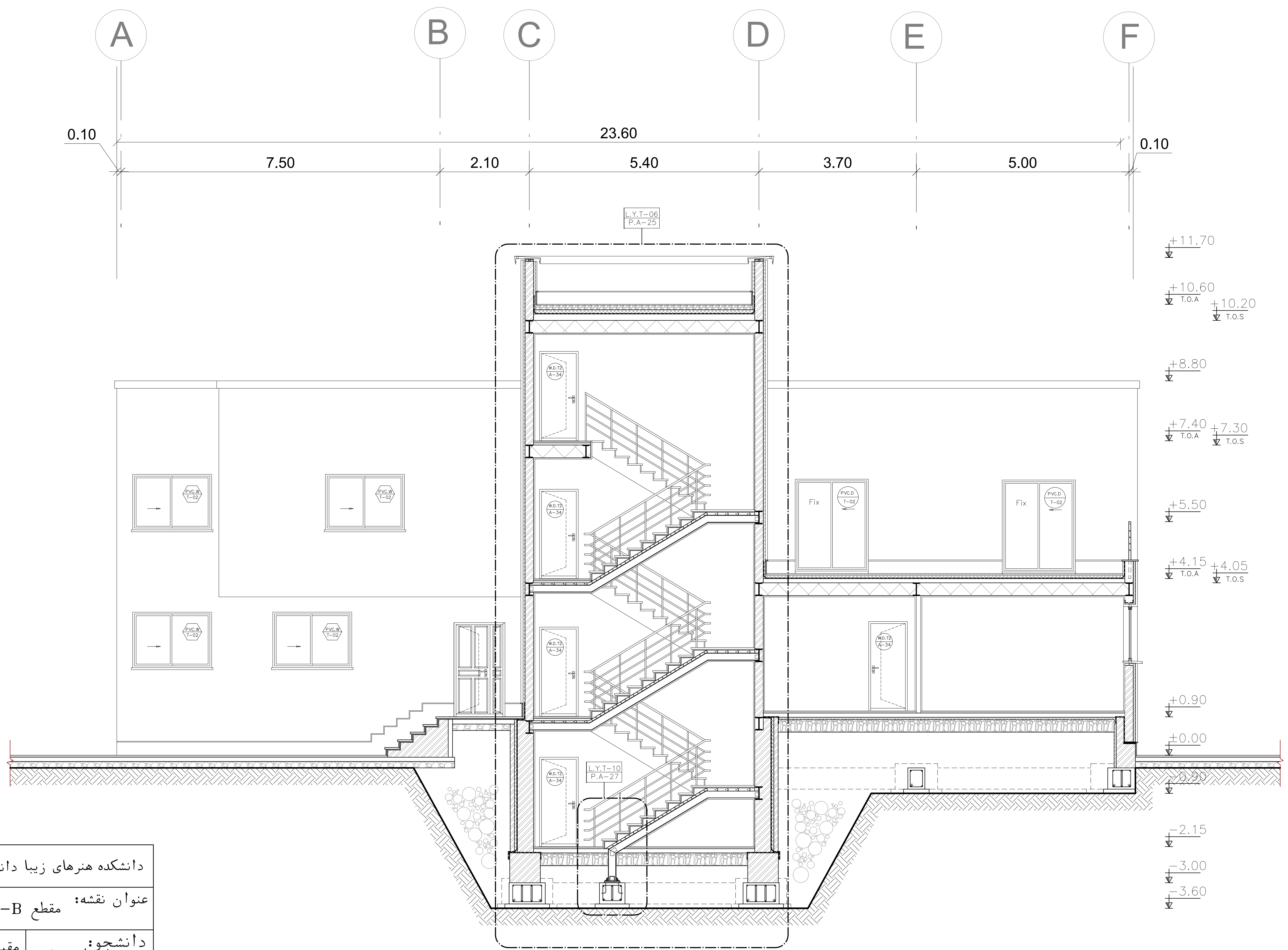

| | |
|-----------------------------------|--------------------|
| دانشکده هنرهای زیبا دانشگاه تهران | |
| عنوان نقشه: مقطع B-B | |
| مقیاس: ۱/۵۰ | دانشجو: یاسمن فرنو |
| صفحه: ۱۱ | شماره نقشه: S11 |

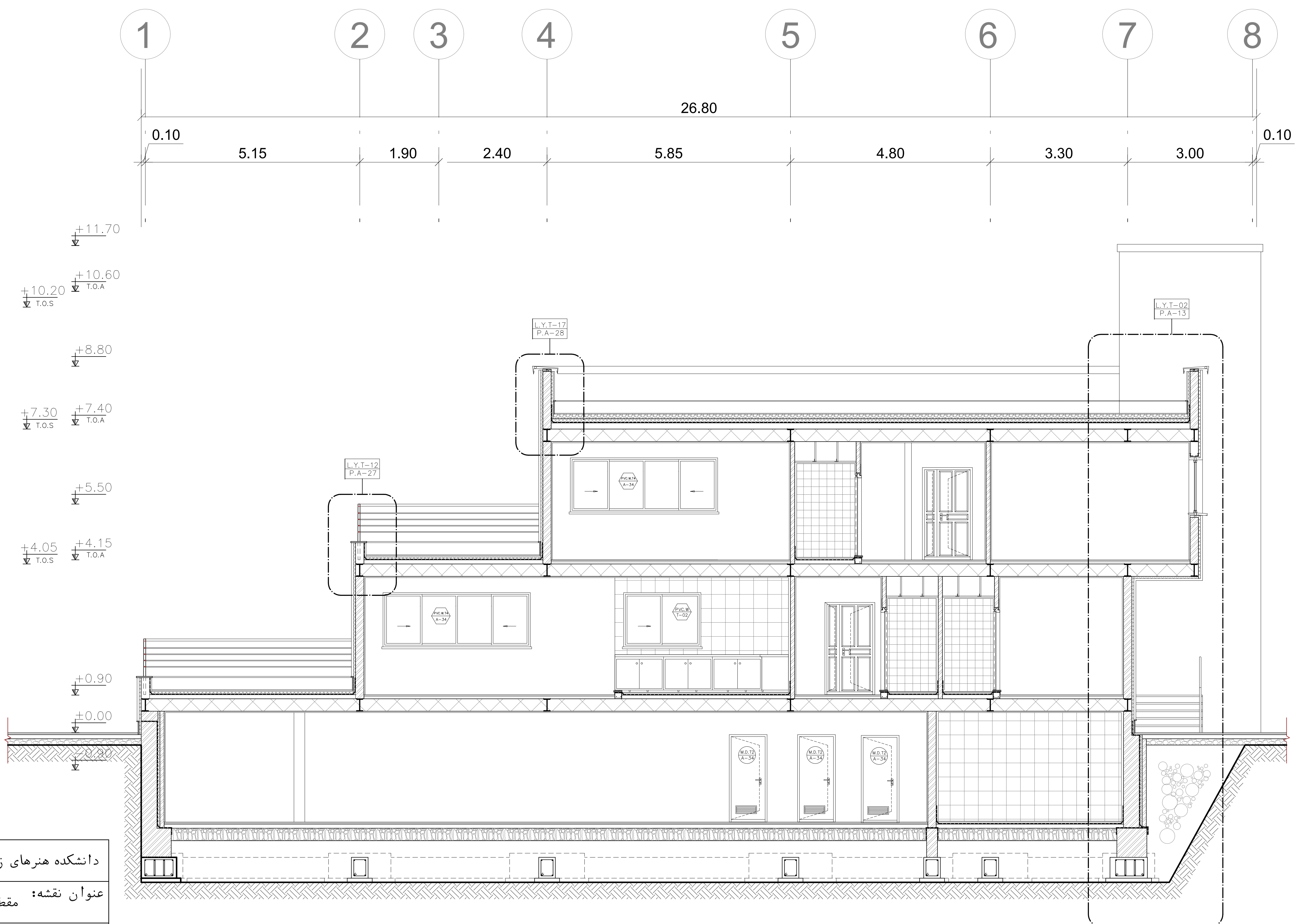

| | |
|-----------------------------------|--------------------|
| دانشکده هنرهای زیبا دانشگاه تهران | |
| عنوان نقشه: مقطع B-B | |
| مقیاس: ۱/۵۰ | دانشجو: یاسمن فرنو |
| صفحه: ۱۱ | شماره نقشه: S10 |

7

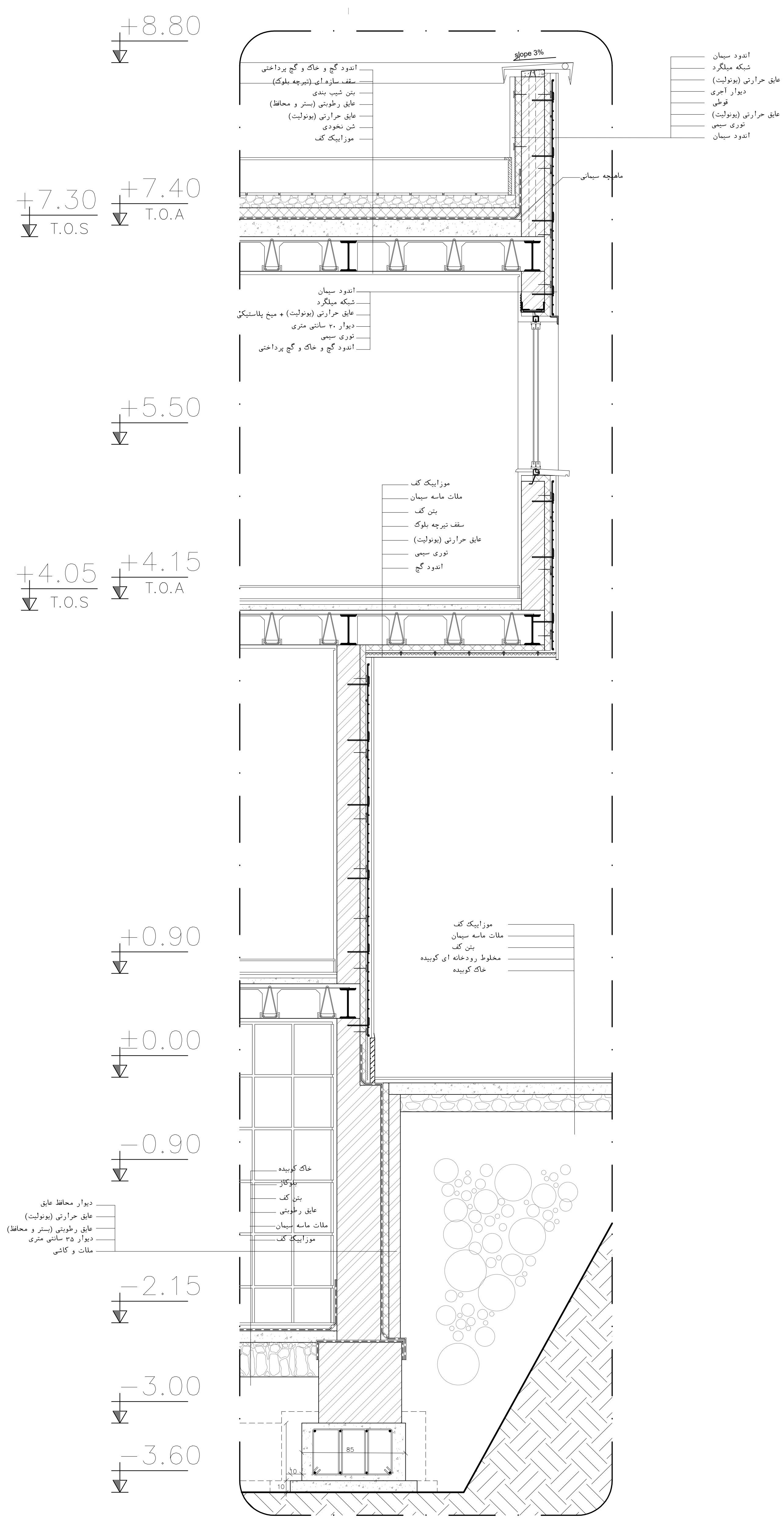

| | |
|--|--------------------|
| دانشکده هنرهای زیبا دانشگاه تهران | |
| عنوان نقشه: مقطع سرتاسری دیوار L.Y.T-02 | |
| مقیاس: ۱/۲۰ | دانشجو: یاسمن فرنو |
| صفحه: ۱۲ | شماره نقشه: S12 |

7

8

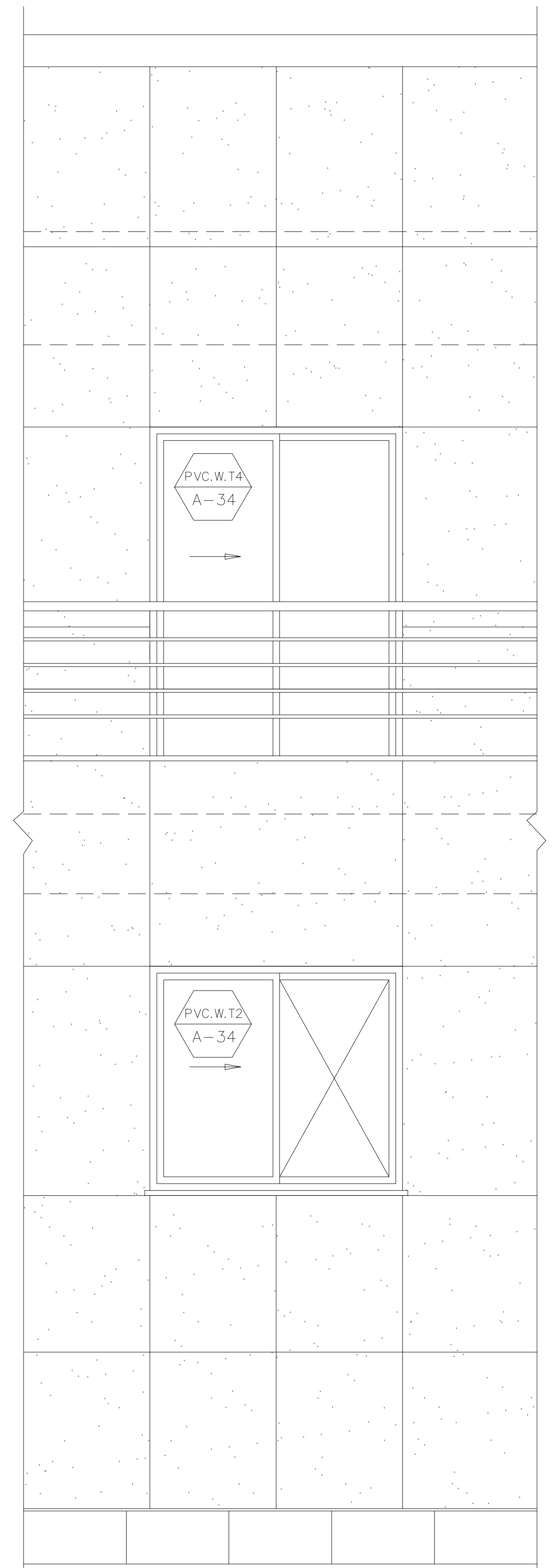
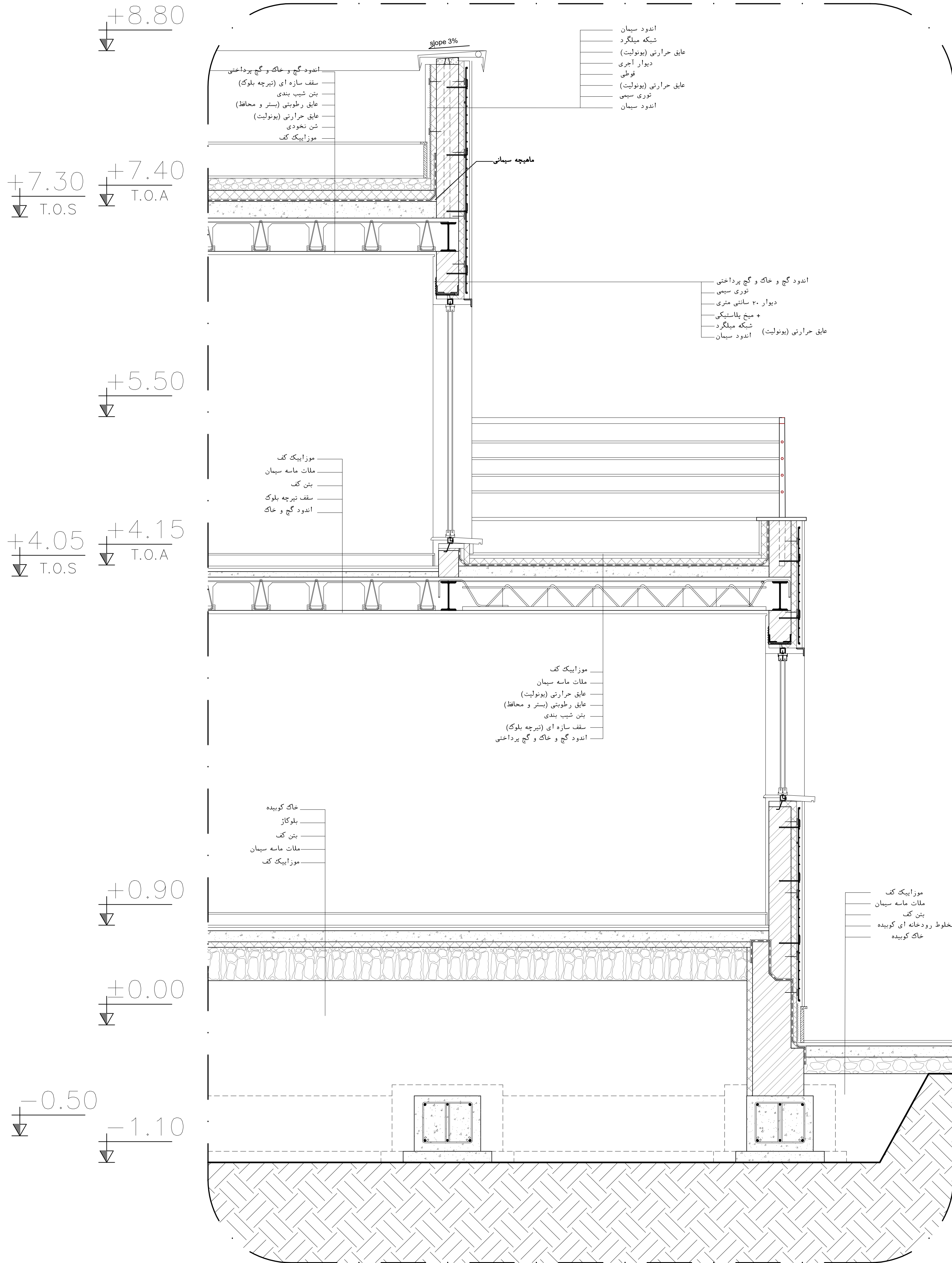

| | |
|--|--------------------|
| دانشکده هنرهای زیبا دانشگاه تهران | |
| عنوان نقشه: مقطع سرتاسری دیوار L.Y.T-01 | |
| مقیاس: ۱/۲۰ | دانشجو: یاسمن فرنو |
| صفحه: ۱۳ | شماره نقشه: S13 |

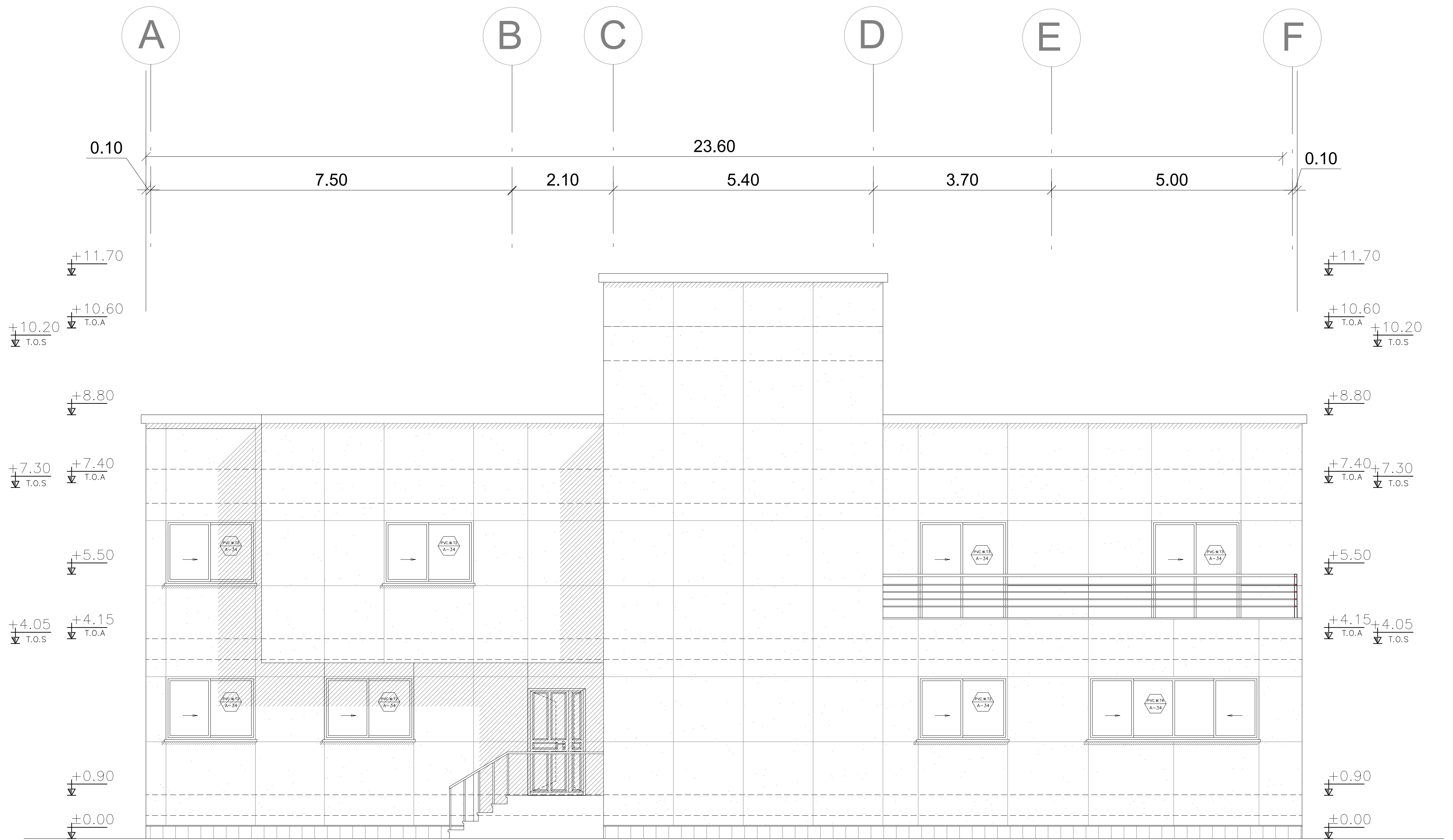

| | |
|-----------------------------------|--------------------|
| دانشکده هنرهای زیبا دانشگاه تهران | |
| عنوان نقشه: نمای جنوبی | |
| مقیاس: ۱/۵۰ | دانشجو: یاسمن فرنو |
| صفحه: ۱۴ | شماره نقشه: S14 |

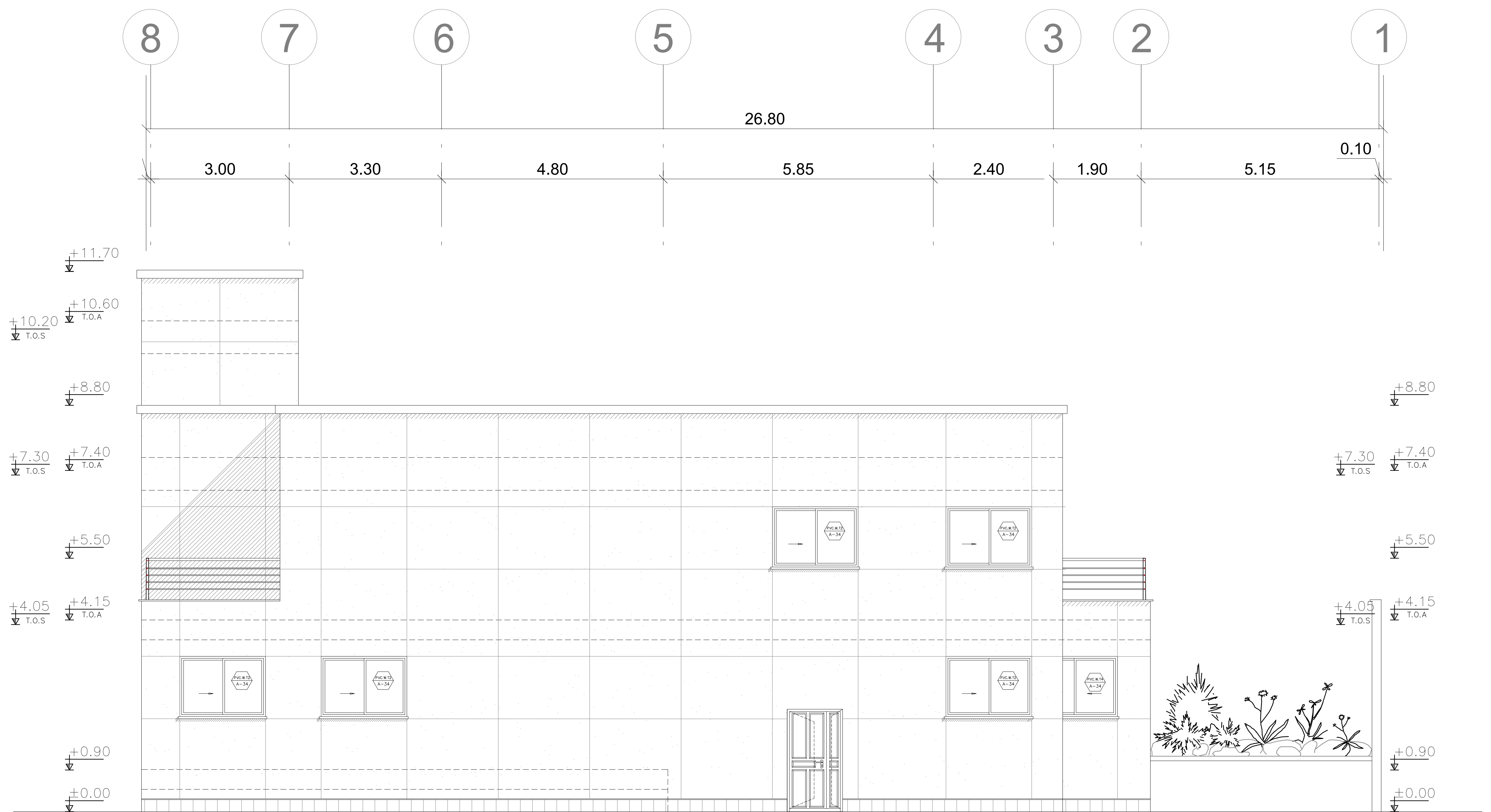

| | |
|-----------------------------------|--------------------|
| دانشکده هنرهای زیبا دانشگاه تهران | |
| عنوان نقشه: نمای شرقی | |
| مقیاس: ۱/۵۰ | دانشجو: یاسمن فرنو |
| صفحه: ۱۴ | شماره نقشه: S14 |

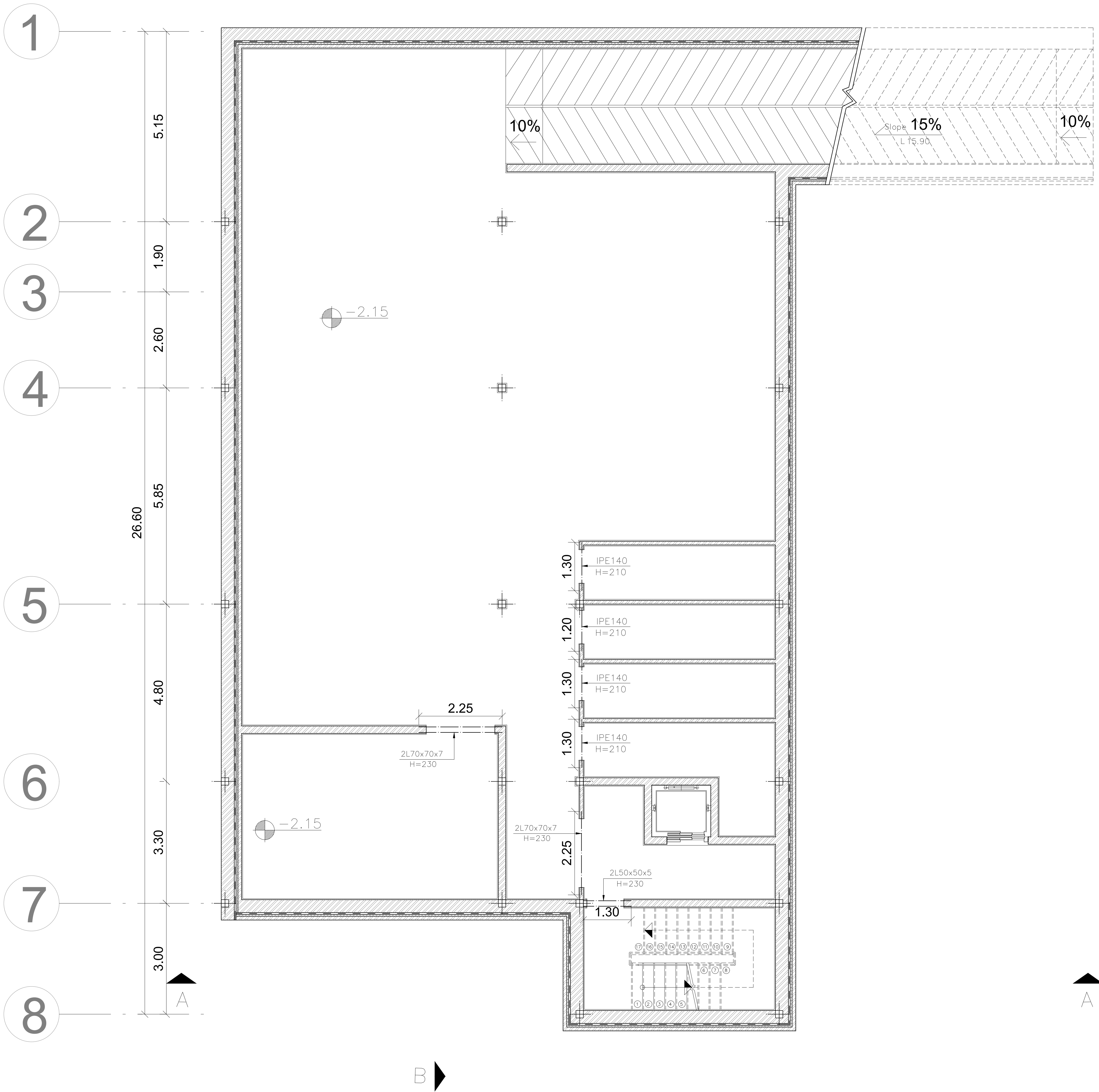
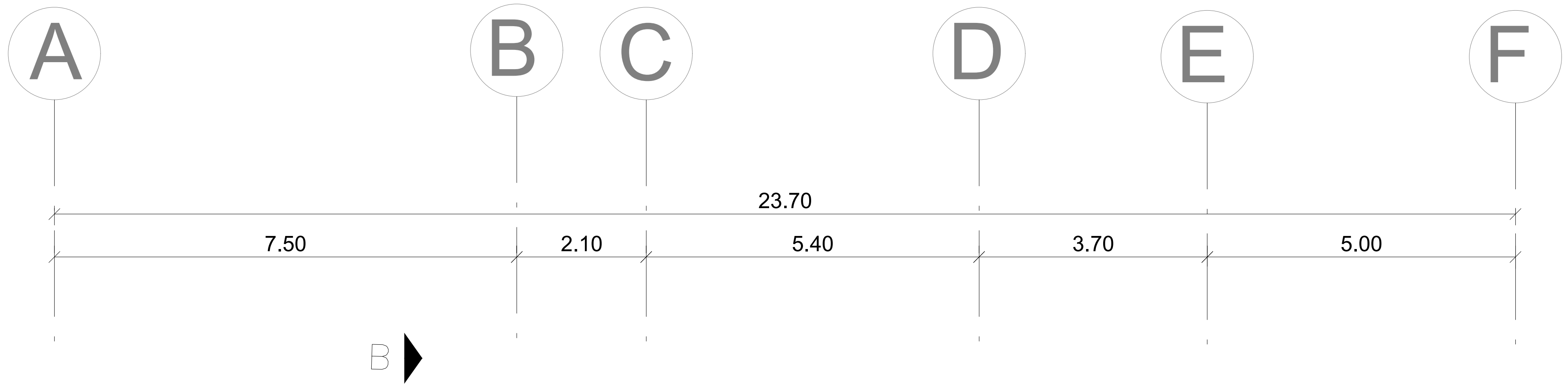

دانشکده هنرهای زیبا دانشگاه تهران

عنوان نقشه: پلان نعل درگاه پارکینگ

مقیاس: ۱:۵۰

دانشجو: یاسمن فرنو

صفحه: ۱۵

شماره نقشه: S15

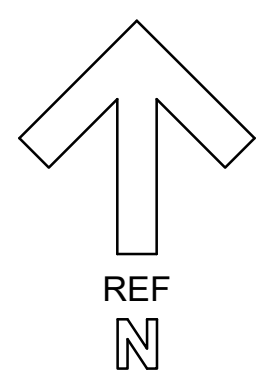

A B C D E F

7.50 2.10 5.40 3.70 5.00

23.70

B

1

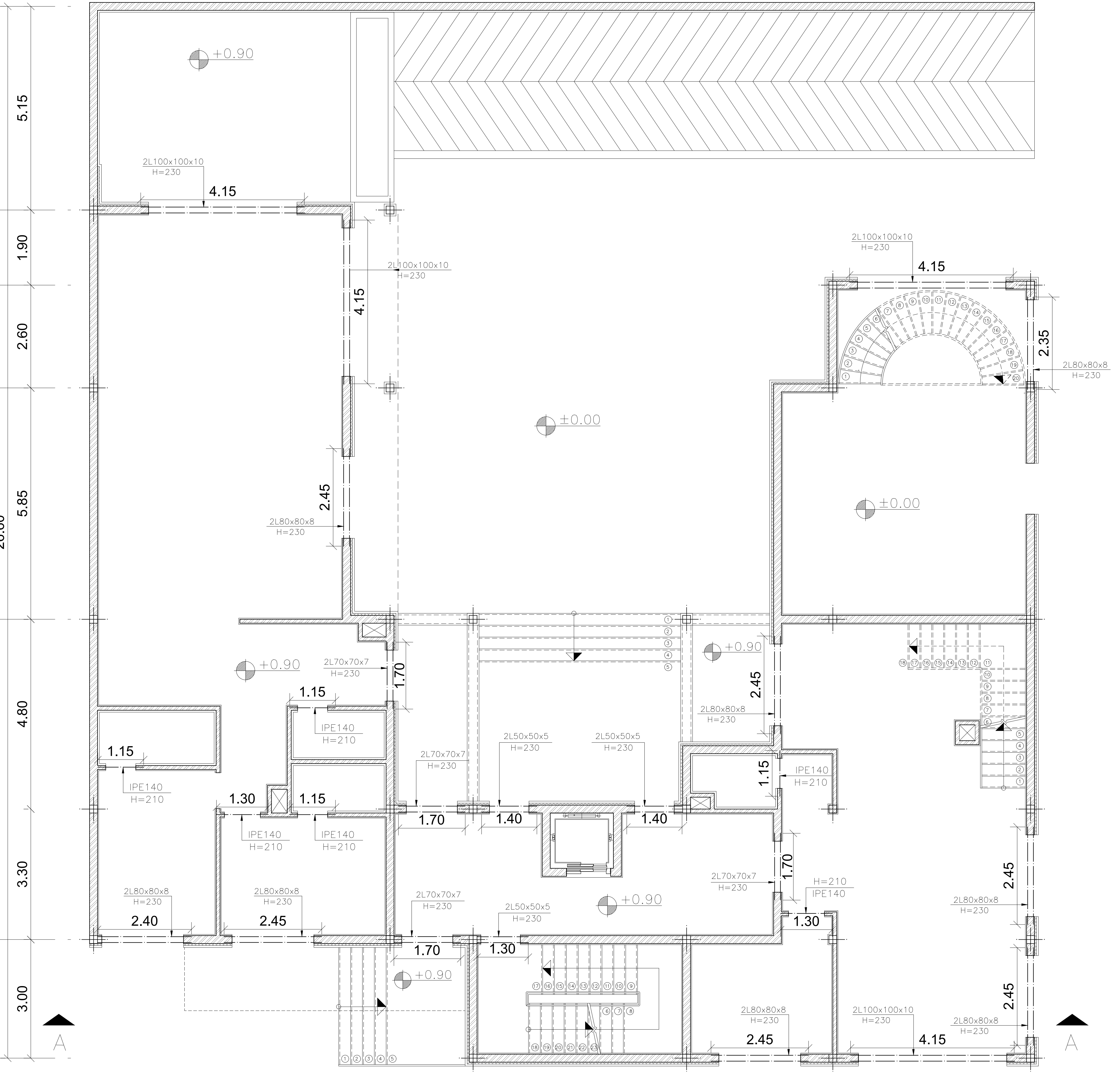

2

3

4

5

6

7

8

5.15

1.90

2.60

5.85

4.80

3.30

2.40

3.00

26.60

+0.90

4.15

4.15

2.45

2.45

1.15

1.15

1.30

1.70

1.70

1.30

1.70

1.40

1.40

1.30

2.45

1.70

2.45

1.15

1.15

1.70

1.70

1.30

1.70

1.30

2.45

2.45

2.45

2.45

2.45

2.45

2.45

2.45

2.45

2.45

2.45

2.45

2.45

2.45

2.45

2.45

2.45

2.45

2.45

2.45

2.45

2.45

2.45

2.45

2.45

2.45

2.45

2.45

2.45

2.45

2.45

2.45

2.45

2.45

2.45

2.45

2.45

2.45

2.45

2.45

2.45

2.45

2.45

2.45

2.45

2.45

2.45

2.45

2.45

2.45

2.45

2.45

2.45

2.45

2.45

2.45

2.45

2.45

2.45

2.45

2.45

2.45

2.45

2.45

2.45

2.45

2.45

2.45

2.45

2.45

2.45

2.45

2.45

2.45

2.45

2.45

2.45

2.45

2.45

2.45

2.45

2.45

2.45

2.45

2.45

2.45

2.45

2.45

2.45

2.45

2.45

2.45

2.45

2.45

2.45

2.45

2.45

2.45

2.45

2.45

2.45

2.45

2.45

2.45

2.45

2.45

2.45

2.45

2.45

2.45

2.45

2.45

2.45

2.45

2.45

2.45

2.45

2.45

2.45

2.45

2.45

2.45

2.45

2.45

2.45

2.45

2.45

2.45

2.45

2.45

2.45

2.45

2.45

2.45

2.45

2.45

2.45

2.45

2.45

2.45

2.45

2.45

2.45

2.45

2.45

2.45

2.45

2.45

2.45

2.45

2.45

2.45

2.45

2.45

2.45

2.45

2.45

2.45

2.45

2.45

2.45

2.45

2.45

2.45

2.45

2.45

2.45

2.45

2.45

2.45

2.45

2.45

2.45

2.45

2.45

2.45

2.45

2.45

2.45

2.45

2.45

2.45

2.45

2.45

2.45

2.45

2.45

2.45

2.45

2.45

2.45

2.45

2.45

2.45

2.45

2.45

2.45

2.45

2.45

2.45

2.45

2.45

2.45

2.45

2.45

2.45

2.45

2.45

2.45

2.45

2.45

2.45

2.45

2.45

2.45

2.45

2.45

2.45

2.45

2.45

2.45

2.45

2.45

2.45

2.45

2.45

2.45

2.45

2.45

2.45

2.45

2.45

2.45

2.45

2.45

2.45

A B C D E F

7.50 2.10 5.40 3.70 5.00

23.70

B

1

5.15

+0.90

2

1.90

+4.15

3

2.60

2L100x100x10
H=230

4.15

4

26.60

5.85

2L100x100x10
H=230

4.15

±0.00

5

4.80

+4.15

1.15

IPE140
H=210

+0.90

2.45

2L80x80x8
H=230

+4.15

6

3.30

+4.15

1.15

IPE140
H=210

+0.90

1.15

IPE140
H=210

+4.15

7

3.00

+4.15

2.45

2L80x80x8
H=230

+4.15

2.45

2L80x80x8
H=230

+4.15

8

A

B

A

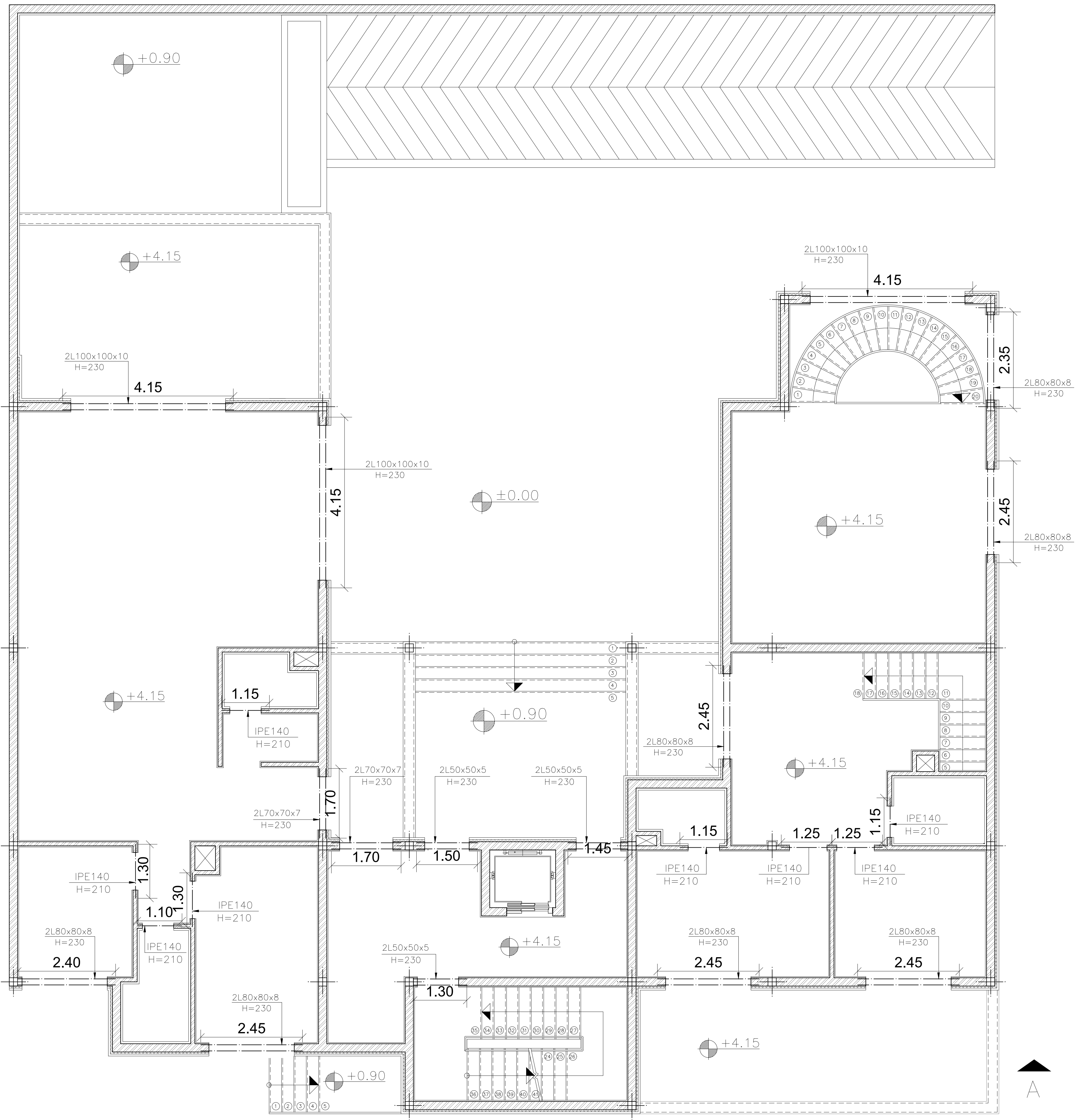

دانشکده هنرهای زیبا دانشگاه تهران

عنوان نقشه: پلان نعل درگاه طبقه اول

مقیاس: ۱/۵۰

دانشجو: یاسمن فرنو

صفحه: ۱۷

شماره نقشه: S17

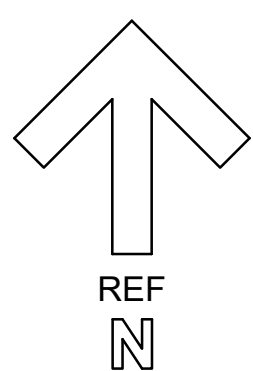

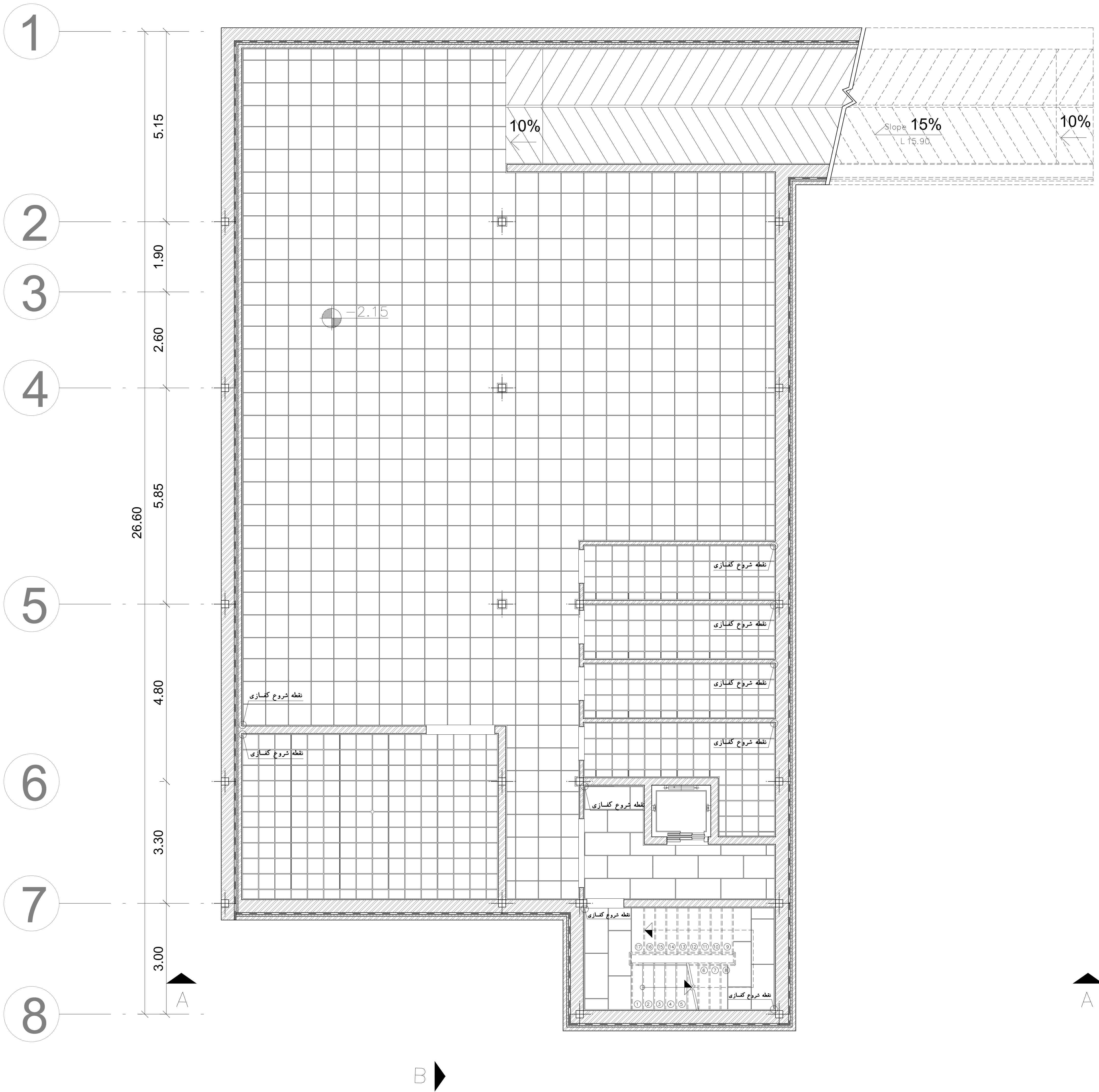
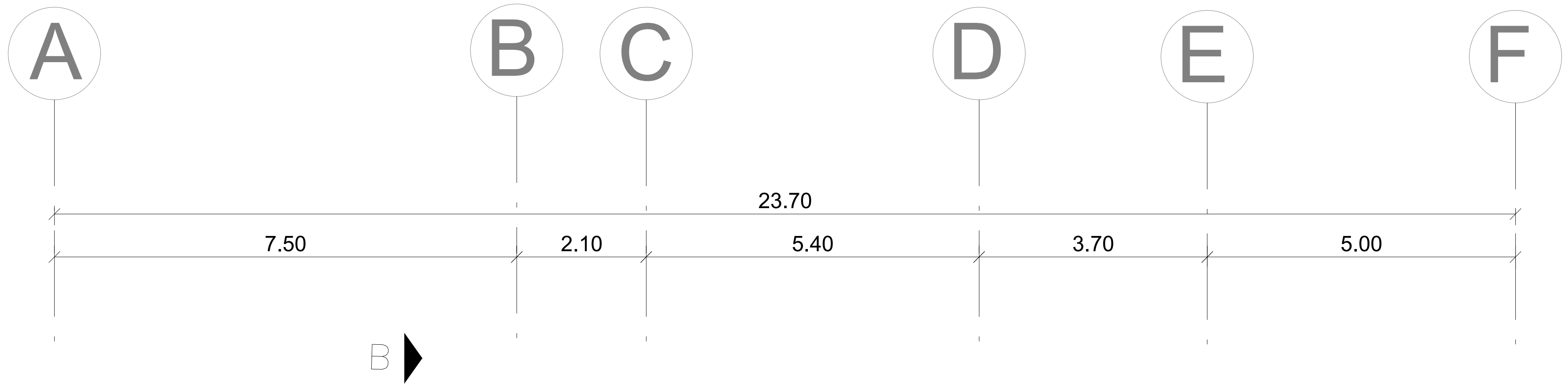

سرامیک طوسی رنگ پارکینگ دایان
به ابعاد ۸۰x۸۰

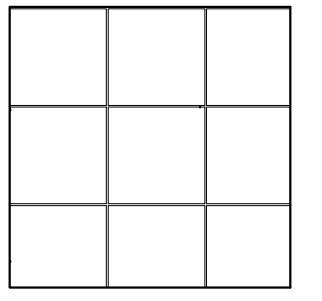

سرامیک پرسلان هرمس تبریز
به رنگ کرم و ابعاد ۹۰x۶۰

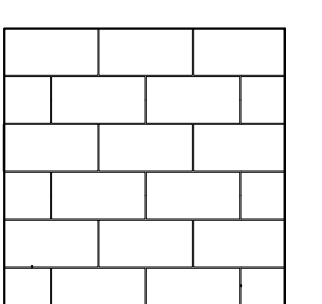

موزاییک گرانیتی طوسی
به ابعاد ۴۰x۴۰

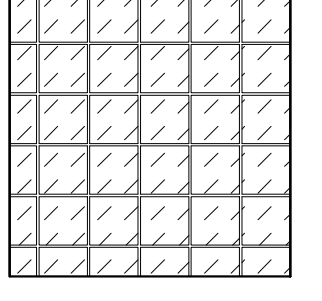

دانشکده هنرهای زیبا دانشگاه تهران

عنوان نقشه: پلان کفسازی پارکینگ

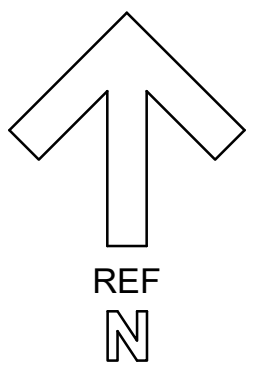

مقیاس: ۱:۵۰
دانشجو: یاسمن فرنو

صفحه: ۱۸
شماره نقشه: S18

A B C D E F

7.50 2.10 5.40 3.70 5.00

23.70

B

1

5.15

2

1.90

3

2.60

4

26.60

5.85

5

4.80

6

3.30

7

3.00

8

A

A

B

±0.00

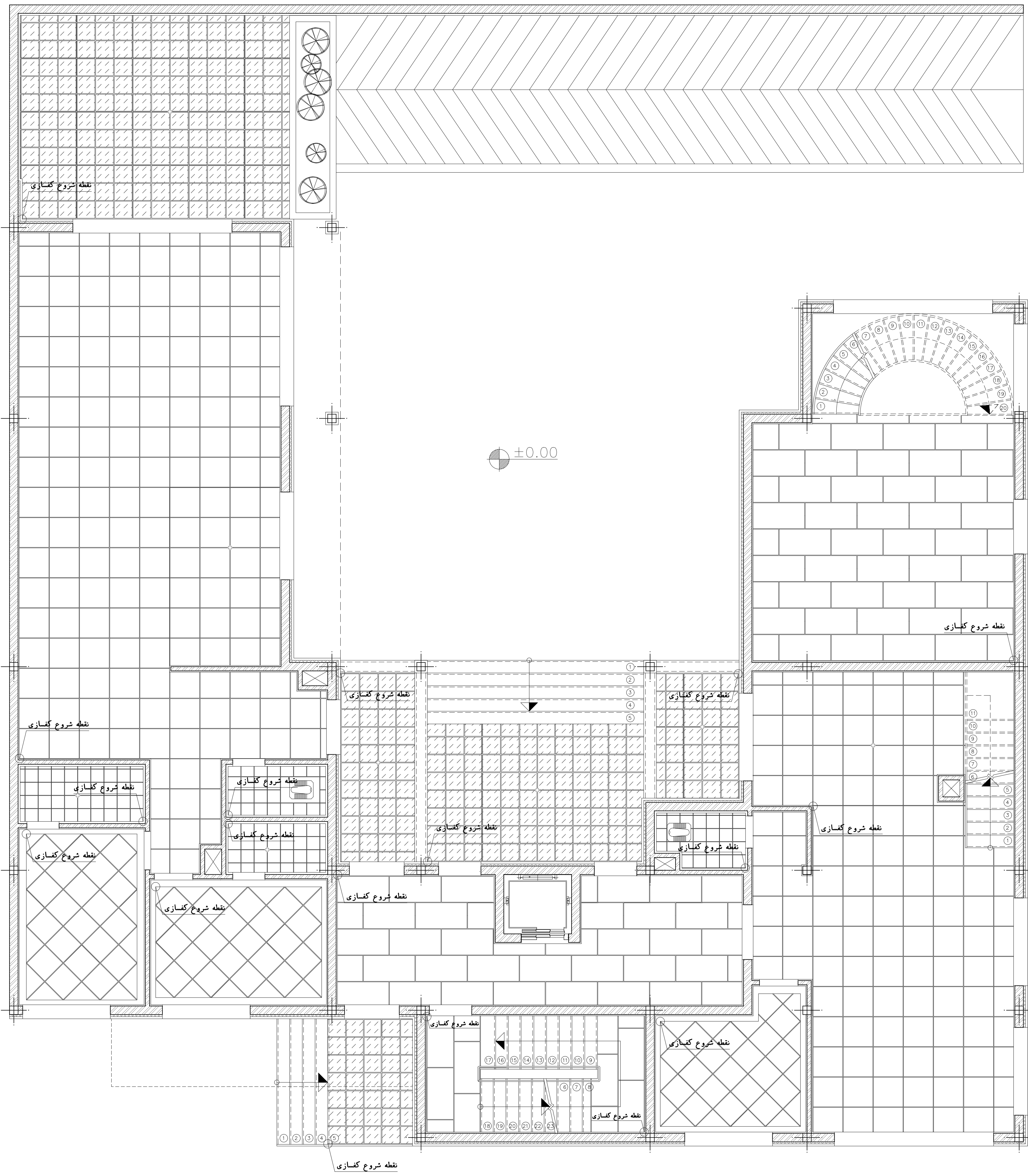

سنگ مرمریت دهبید سفید
به ابعاد ۶۰×۶۰، اجرا به صورت لوزی
با حاشیه از سنگ گرانیت روشن نطنز

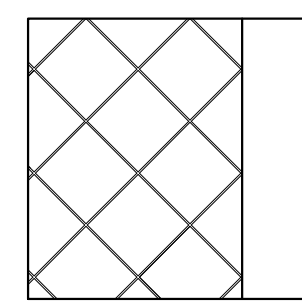

سنگ مرمریت دهبید
استخوانی رنگ
به ابعاد ۸۰×۸۰

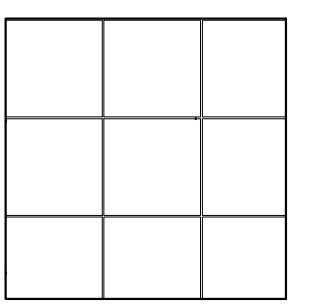

سرامیک پرسلان هرمس تبریز
به رنگ کرم و ابعاد ۹۰×۶۰

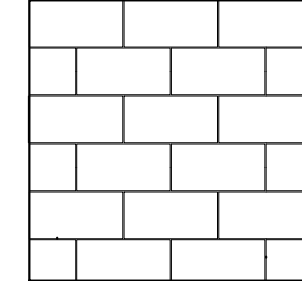

سرامیک مرجان مدل گرادانا
رنگ کرم
به ابعاد ۳۰×۳۰

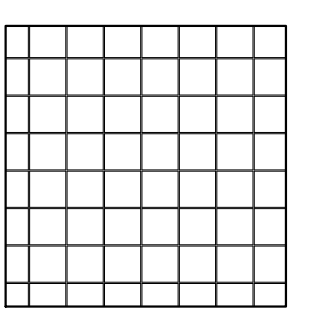

موزاییک گرانیتی طوسی
به ابعاد ۴۰×۴۰

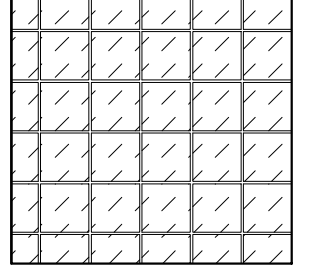

دانشکده هنرهای زیبا دانشگاه تهران

عنوان نقشه: پلان کفسازی همکف

دانشجو: یاسمن فرنو
مقیاس: ۱:۵۰

شماره نقشه: S19
صفحه: ۱۹

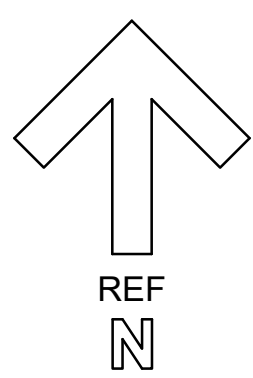

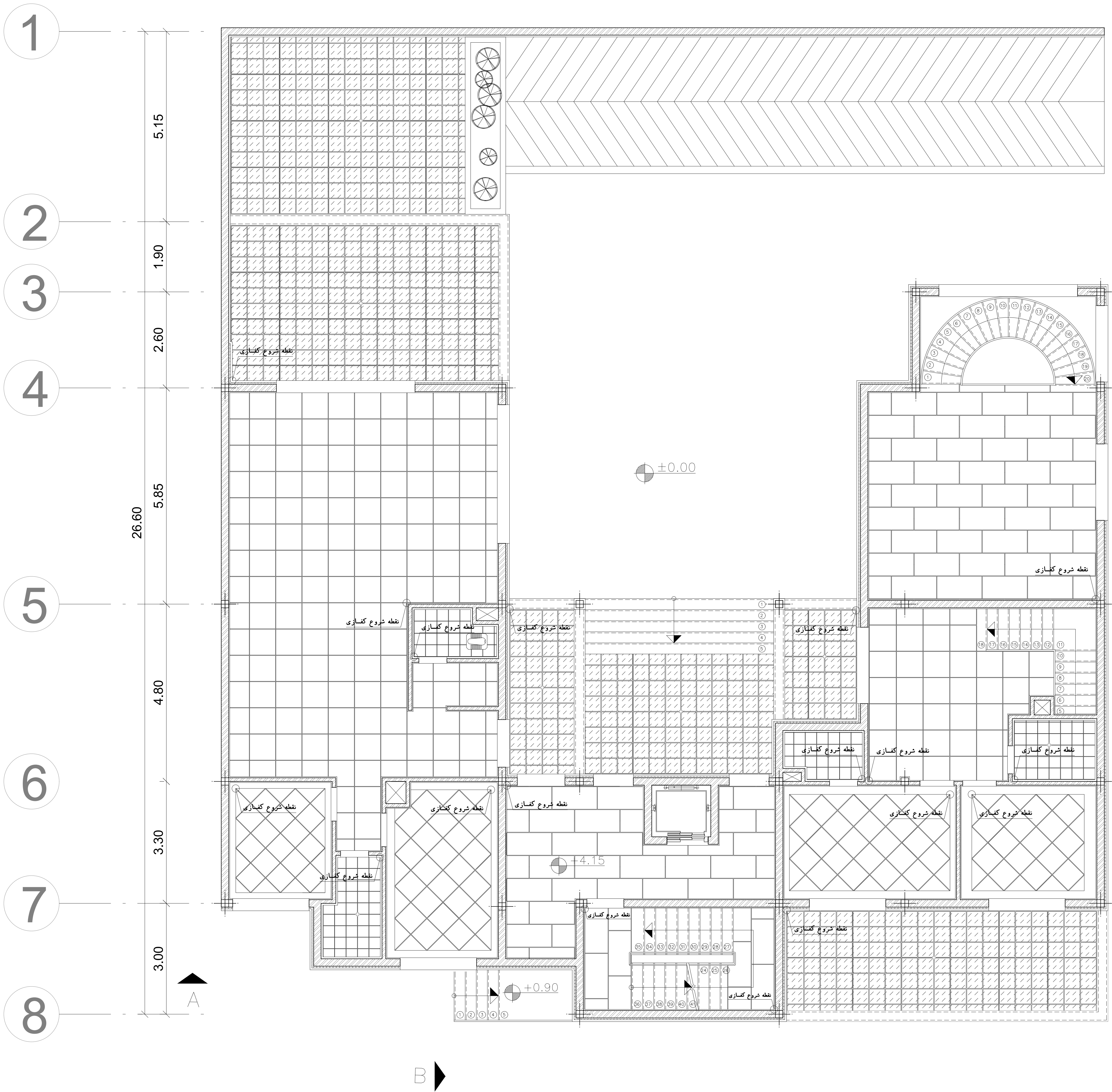
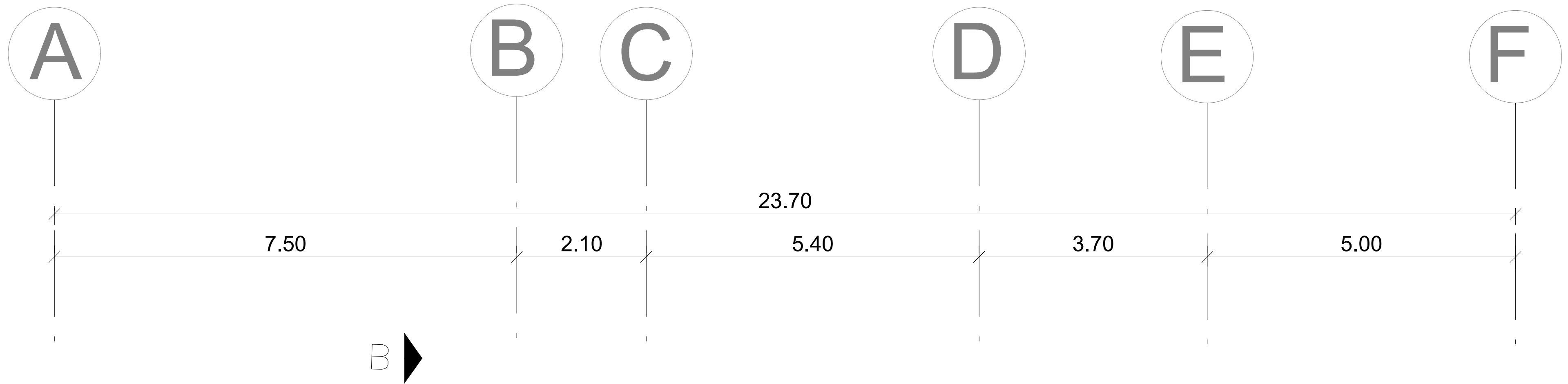

- سنگ مرمریت دهبید سفید
به ابعاد ۶۰×۶۰، اجرا به صورت لوزی
با حاشیه از سنگ گرانیت روشن نطنز
- سنگ مرمریت دهبید
استخوانی رنگ
به ابعاد ۸۰×۸۰
- سرامیک پرسلان هرمس تبریز
به رنگ کرم و ابعاد ۹۰×۶۰
- سرامیک مرجان مدل گرادانا
رنگ کرم
به ابعاد ۳۰×۳۰
- موزاییک گرانیتی طوسی
به ابعاد ۴۰×۴۰

| | | |
|-----------------------------------|--------------------|--|
| دانشکده هنرهای زیبا دانشگاه تهران | | |
| عنوان نقشه: پلان کفسازی طبقه اول | | |
| مقیاس: ۱:۵۰ | دانشجو: یاسمن فرنو | |
| صفحه: ۲۰ | شماره نقشه: S20 | |

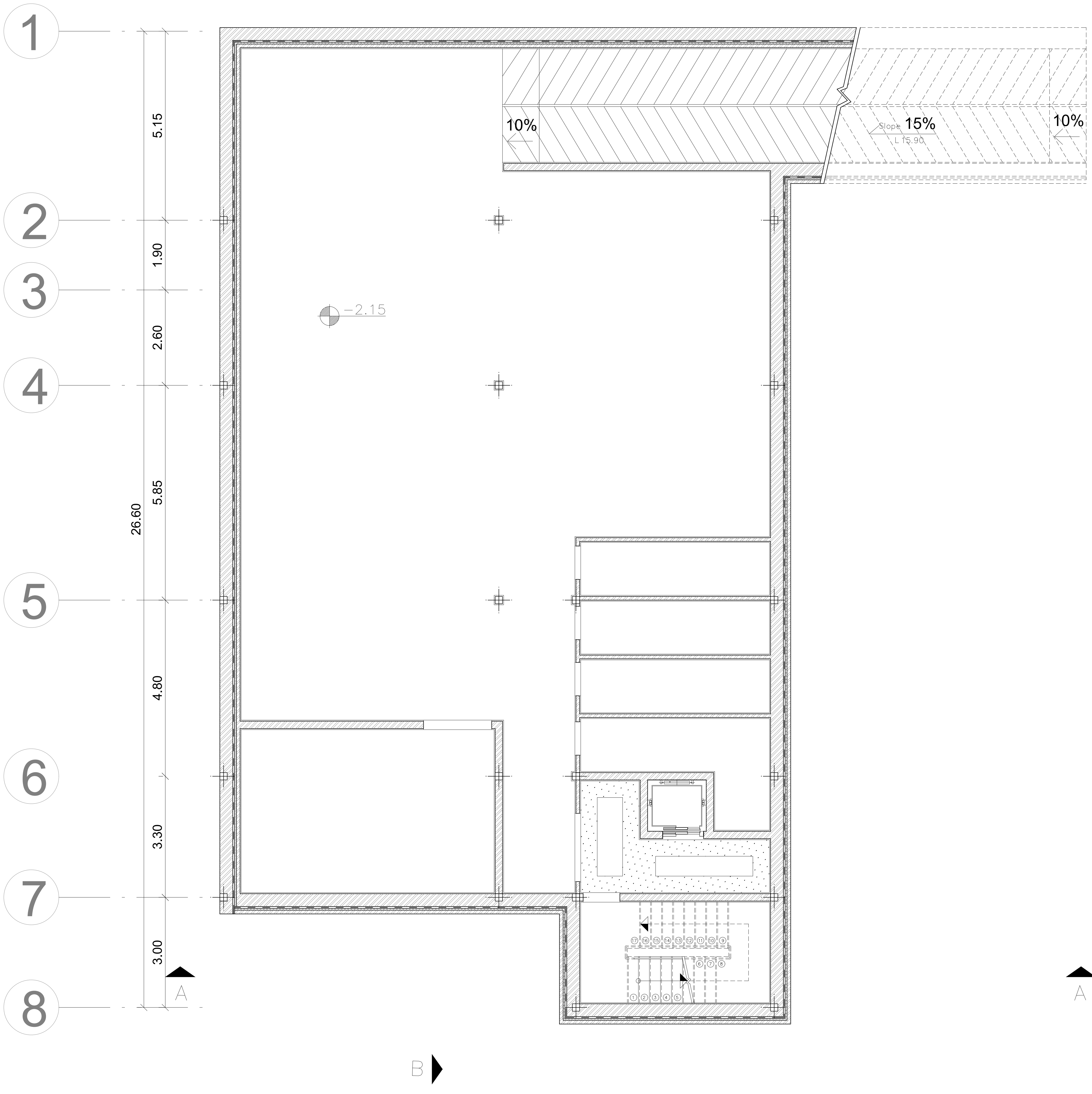
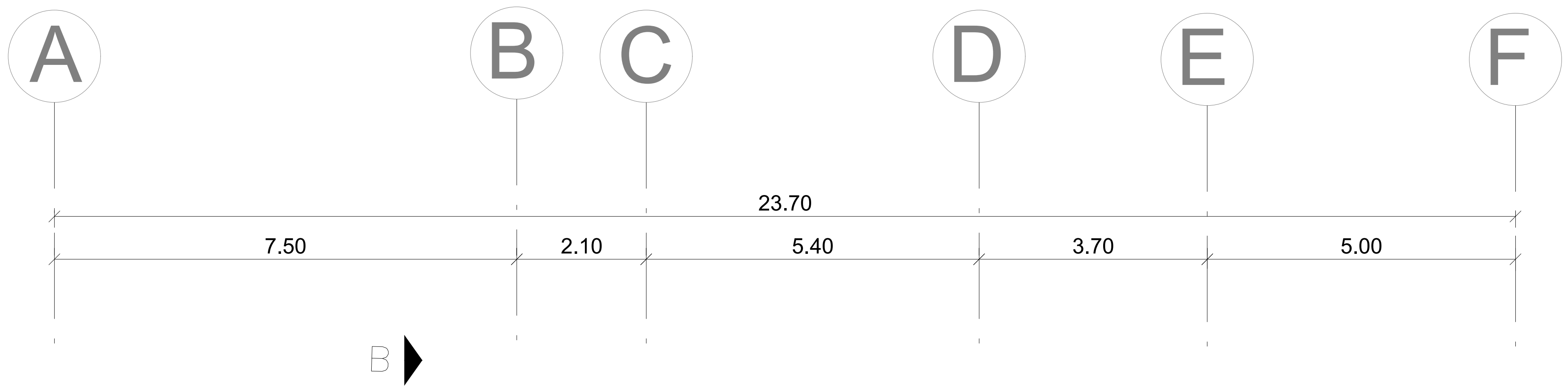

سقف کاذب از پانل گچی (گچ برگ)
در ارتفاع ۲٫۶۰ از کف تمام شده

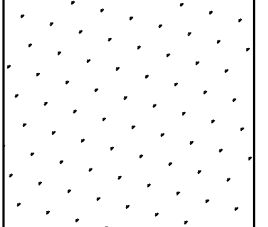

بدون سقف کاذب
در ارتفاع ۲٫۷۰ از کف تمام شده

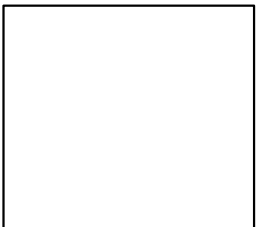

| | |
|-----------------------------------|--------------------|
| دانشکده هنرهای زیبا دانشگاه تهران | |
| عنوان نقشه: پلان سقف کاذب پارکینگ | |
| مقیاس: ۱/۵۰ | دانشجو: یاسمن فرنو |
| صفحه: ۲۱ | شماره نقشه: S21 |

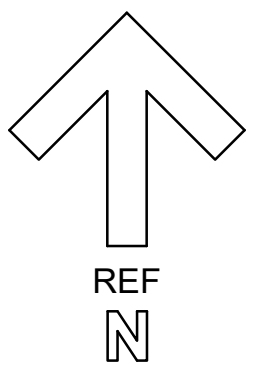

A B C D E F

7.50 2.10 5.40 3.70 5.00

23.70

B

1

5.15

2

1.90

3

2.60

4

26.60

5.85

5

4.80

6

3.30

7

3.00

8

A

A

B

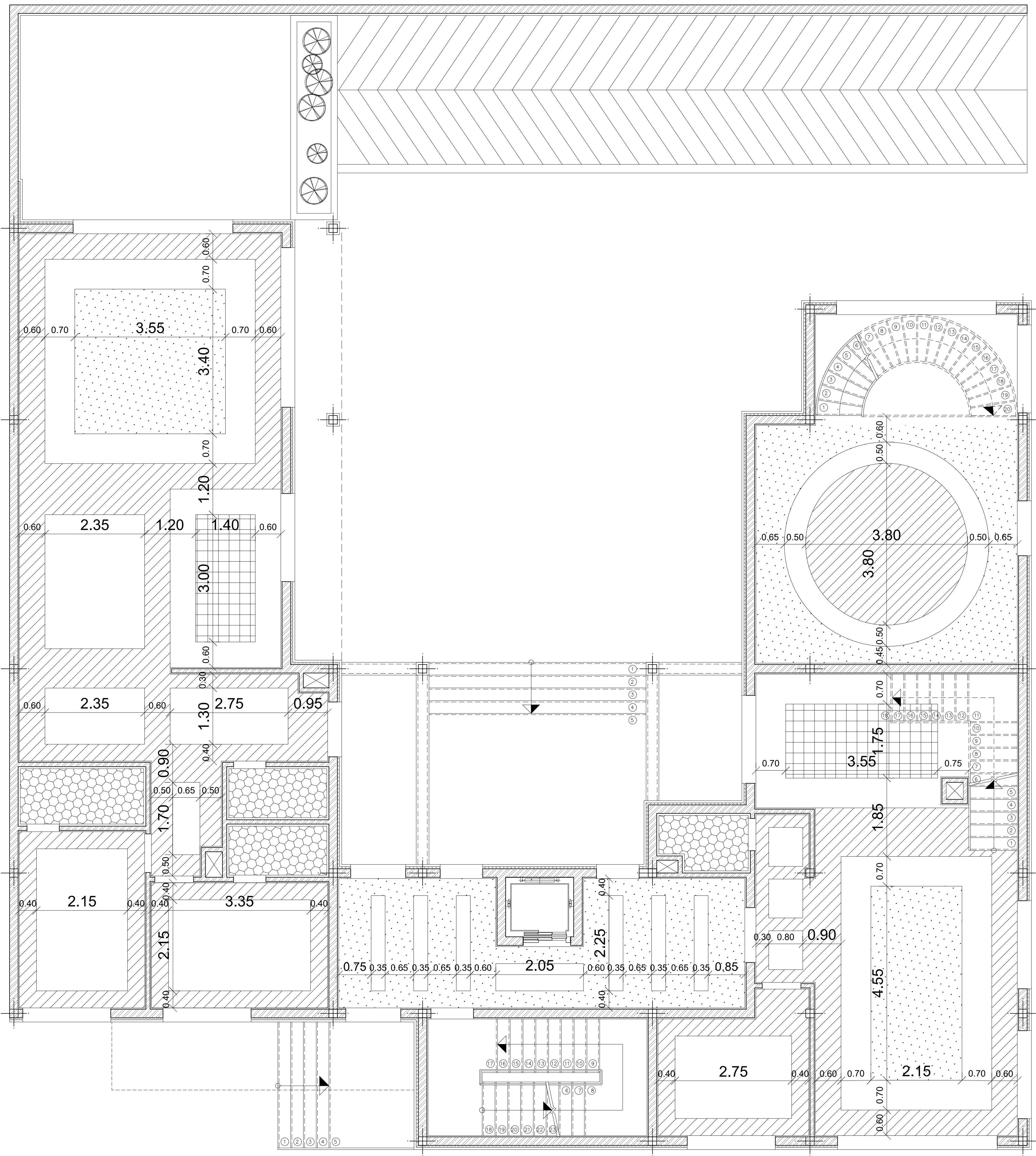

سقف کاذب با تایل پی وی سی معرق
به ابعاد ۶۰×۶۰
در ارتفاع ۲٫۶۰ از کف تمام شده

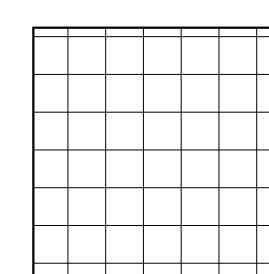

سقف کاذب از پانل گچی (گچ برگ)
در ارتفاع ۲٫۵۰ از کف تمام شده

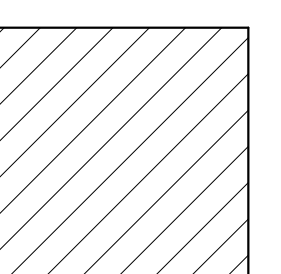

سقف کاذب از پانل گچی (گچ برگ)
در ارتفاع ۲٫۶۰ از کف تمام شده

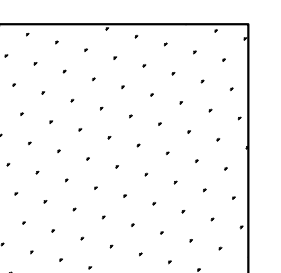

بدون سقف کاذب
در ارتفاع ۲٫۷۰ از کف تمام شده

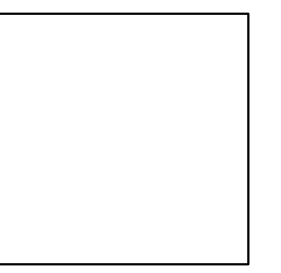

سقف کاذب رایبیتس و اندود گچ
در ارتفاع ۲٫۴۰ از کف تمام شده

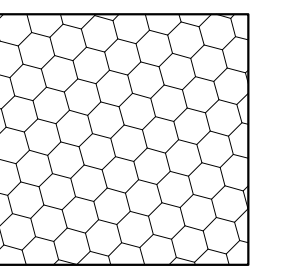

دانشکده هنرهای زیبا دانشگاه تهران

عنوان نقشه: پلان سقف کاذب همکف

مقیاس: ۱/۵۰

دانشجو: یاسمن فرنو

صفحه: ۲۲

شماره نقشه: S22

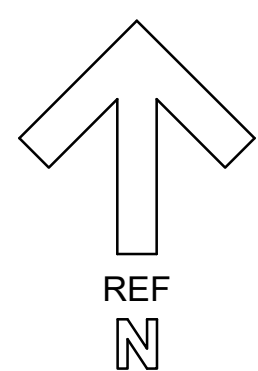

REF
N

A B C D E F

7.50 2.10 5.40 3.70 5.00

23.70

B

1

5.15

2

1.90

3

2.60

4

26.60

5.85

5

4.80

6

3.30

7

3.00

8

A

A

B

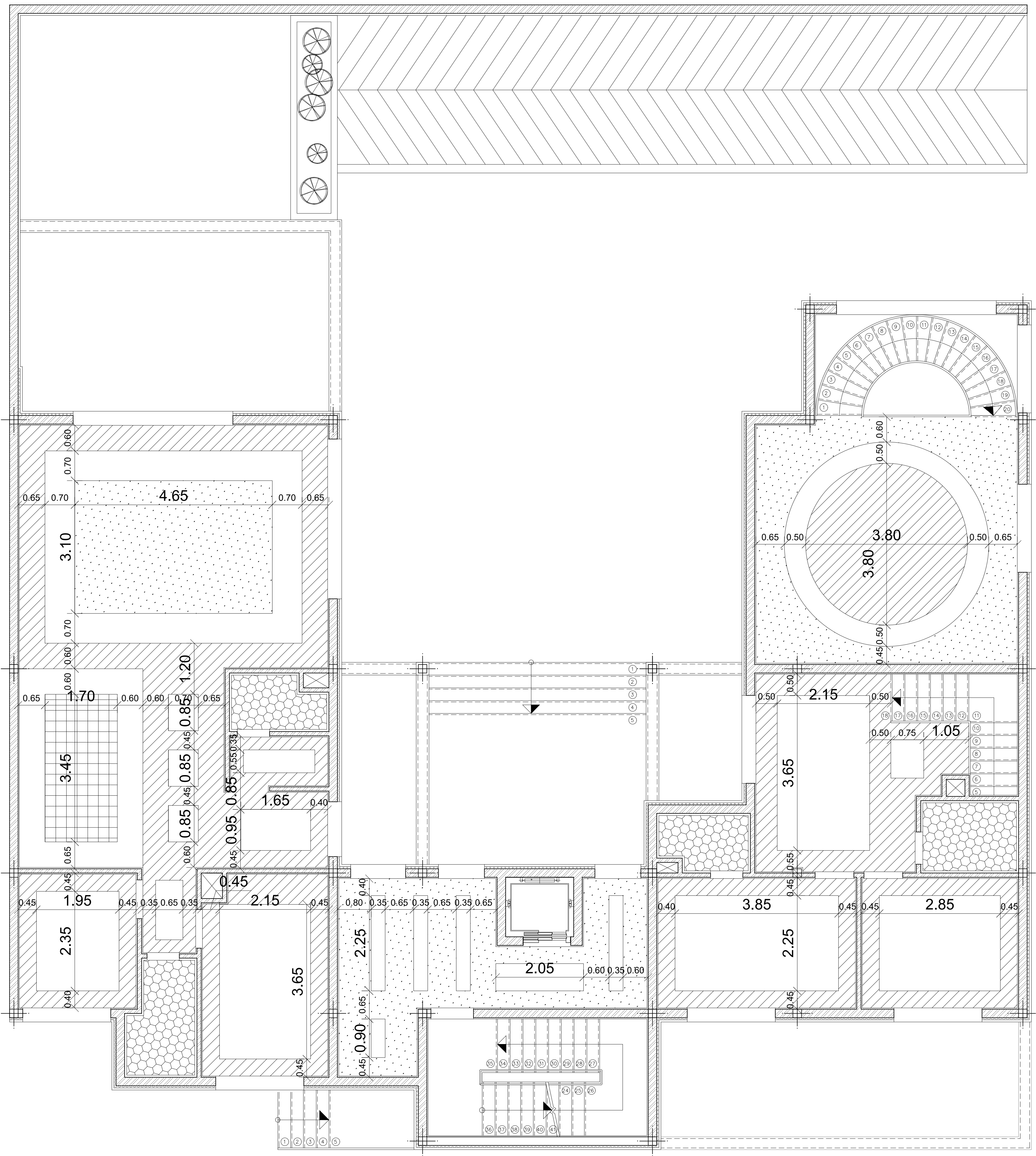

سقف کاذب با تایل بی وی سی معرق
به ابعاد ۶۰×۶۰
در ارتفاع ۲٫۶۰ از کف تمام شده

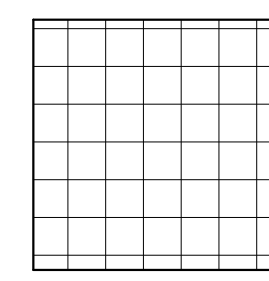

سقف کاذب از پانل گچی (گچ برگ)
در ارتفاع ۲٫۵۰ از کف تمام شده

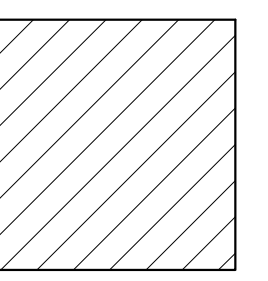

سقف کاذب از پانل گچی (گچ برگ)
در ارتفاع ۲٫۶۰ از کف تمام شده

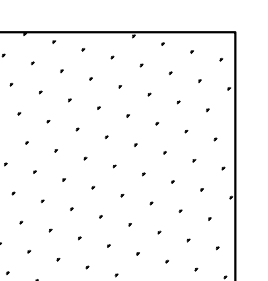

بدون سقف کاذب
در ارتفاع ۲٫۷۰ از کف تمام شده



سقف کاذب رایبتس و اندود گچ
در ارتفاع ۲٫۴۰ از کف تمام شده

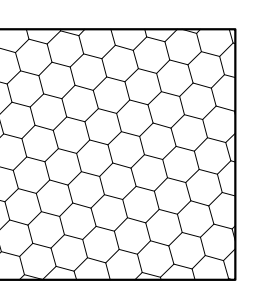

دانشکده هنرهای زیبا دانشگاه تهران

عنوان نقشه:
پلان سقف کاذب طبقه اول

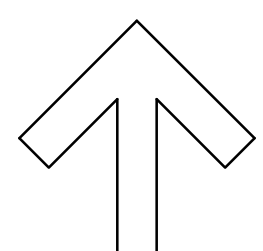

REF

N

مقیاس: ۱/۵۰

دانشجو:
یاسمن فرنو

صفحه: ۲۳

شماره نقشه: S23

پله زیرزمین
Layout03

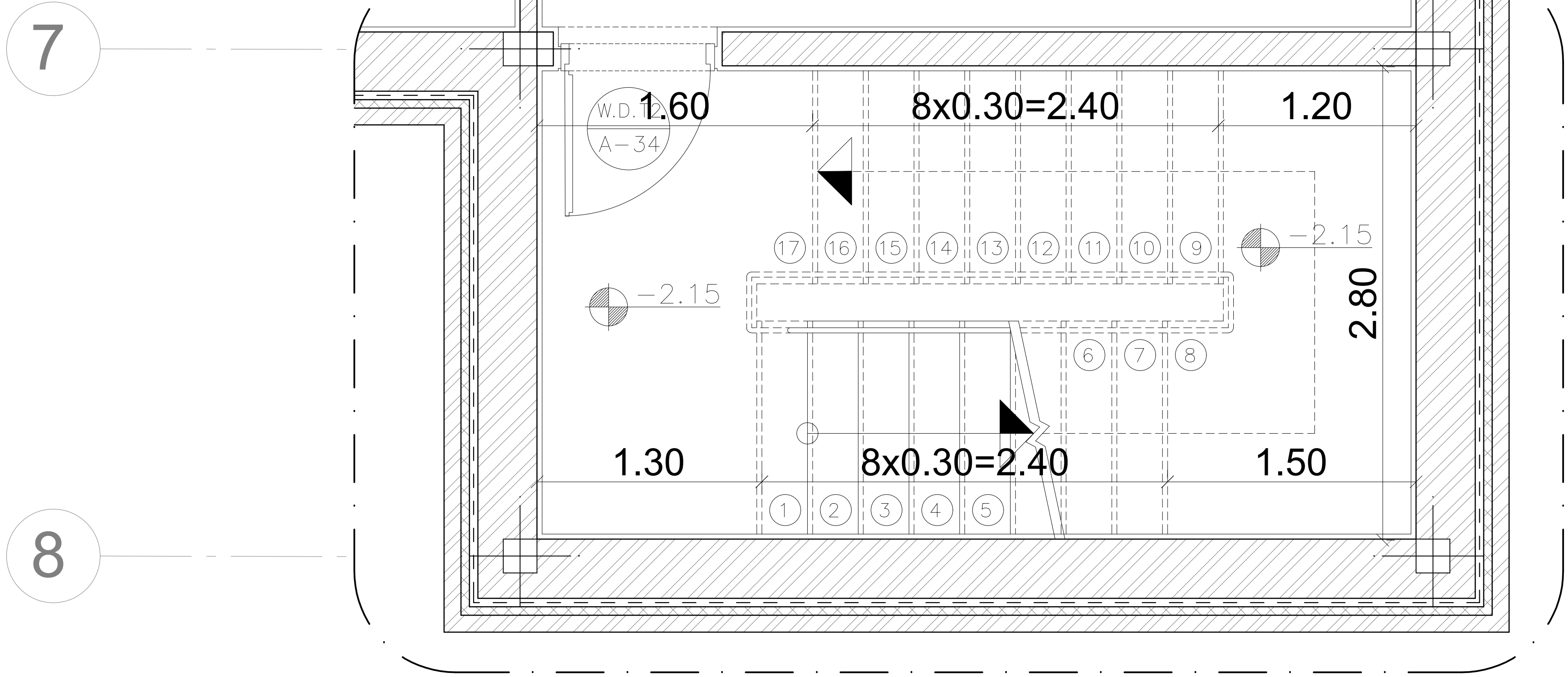

پله طبقه همکف
Layout04

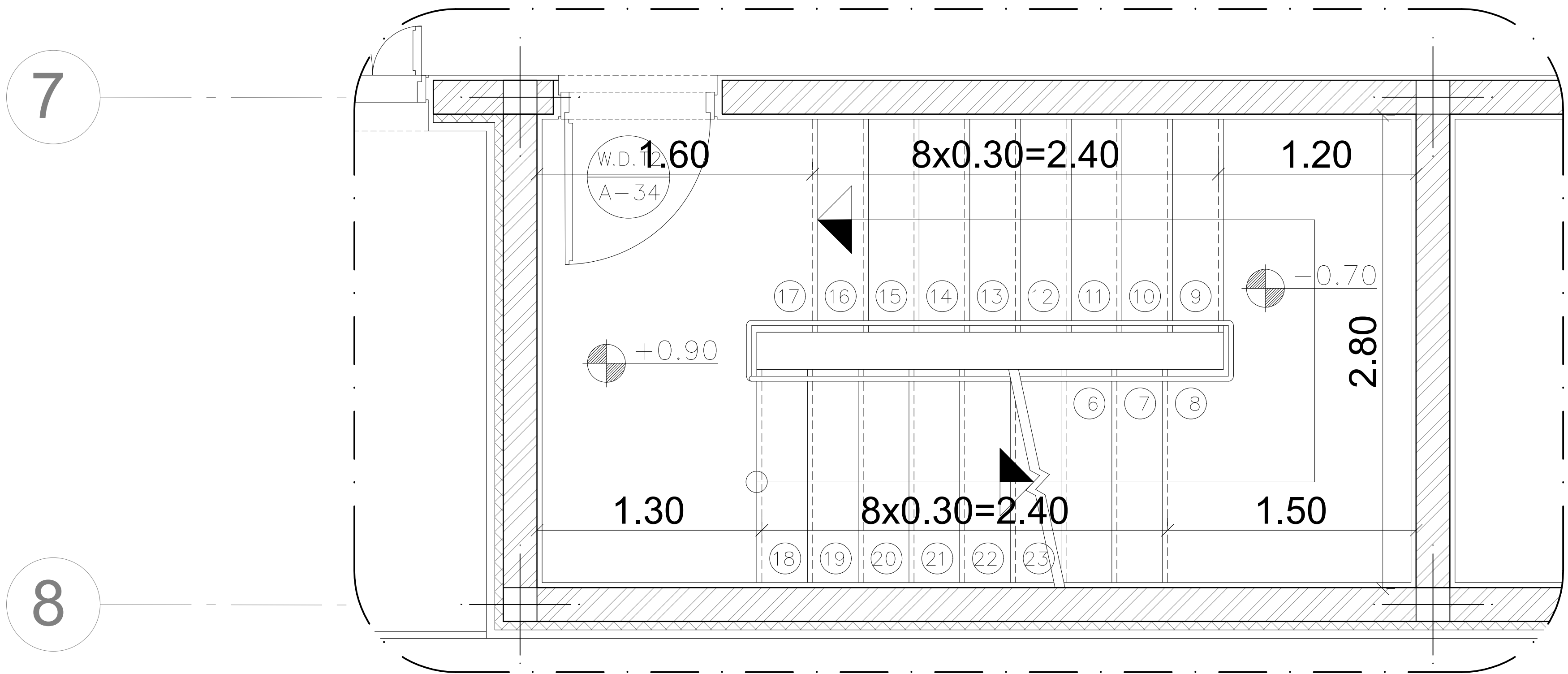

پله طبقه اول
Layout05

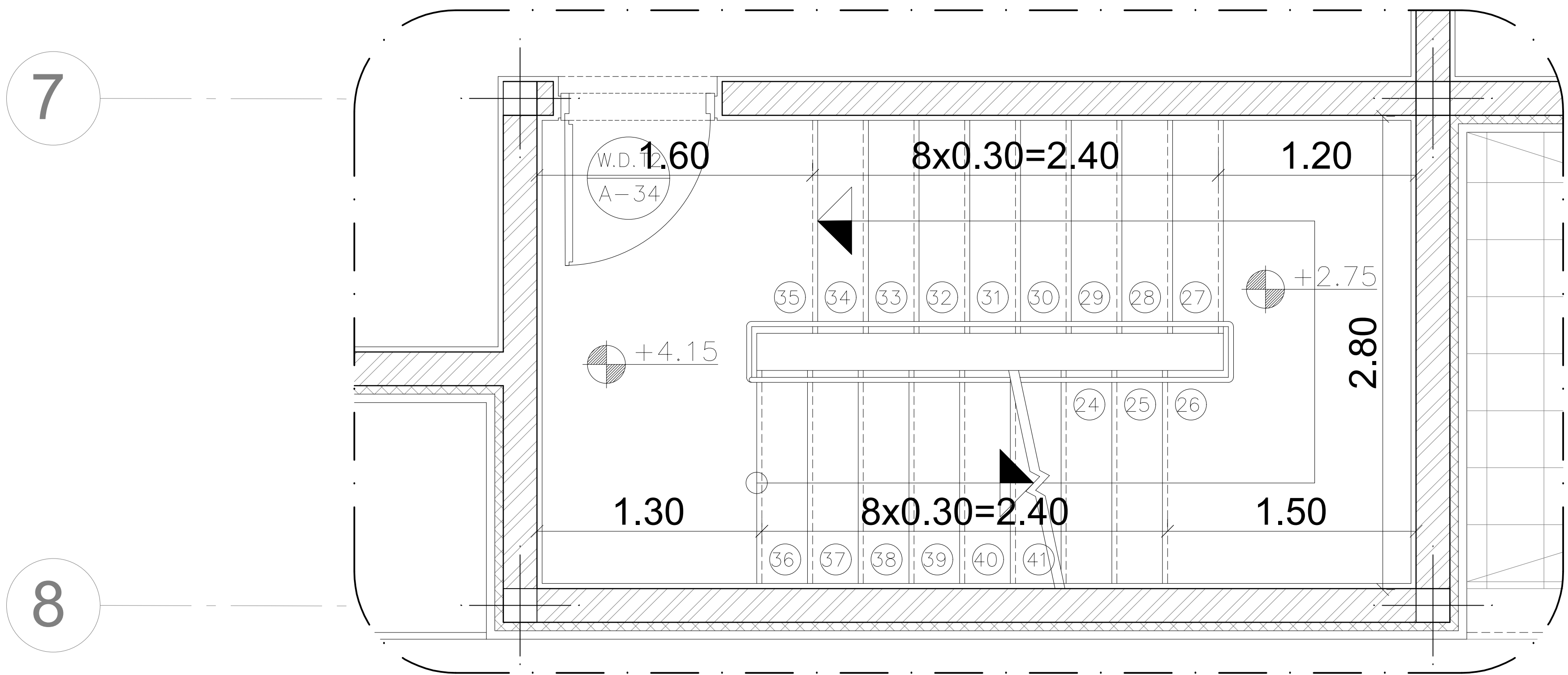

پله از خرپشته

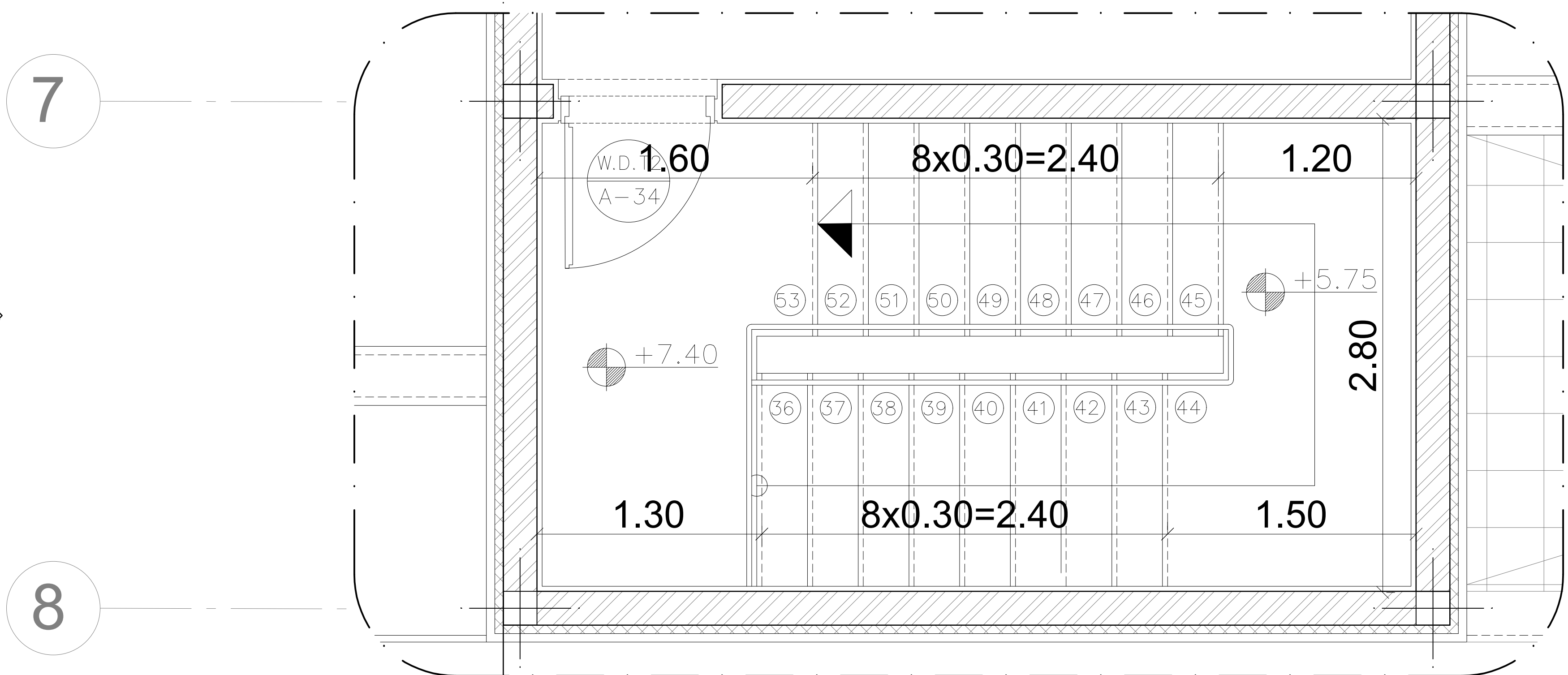

دانشکده هنرهای زیبا دانشگاه تهران

عنوان نقشه: بزرگنمایی پله ها
L.Y.T-03

مقیاس: ۱/۲۰
دانشجو: یاسمن فرنو

صفحه: ۲۴
شماره نقشه: S24

C

D

5.40

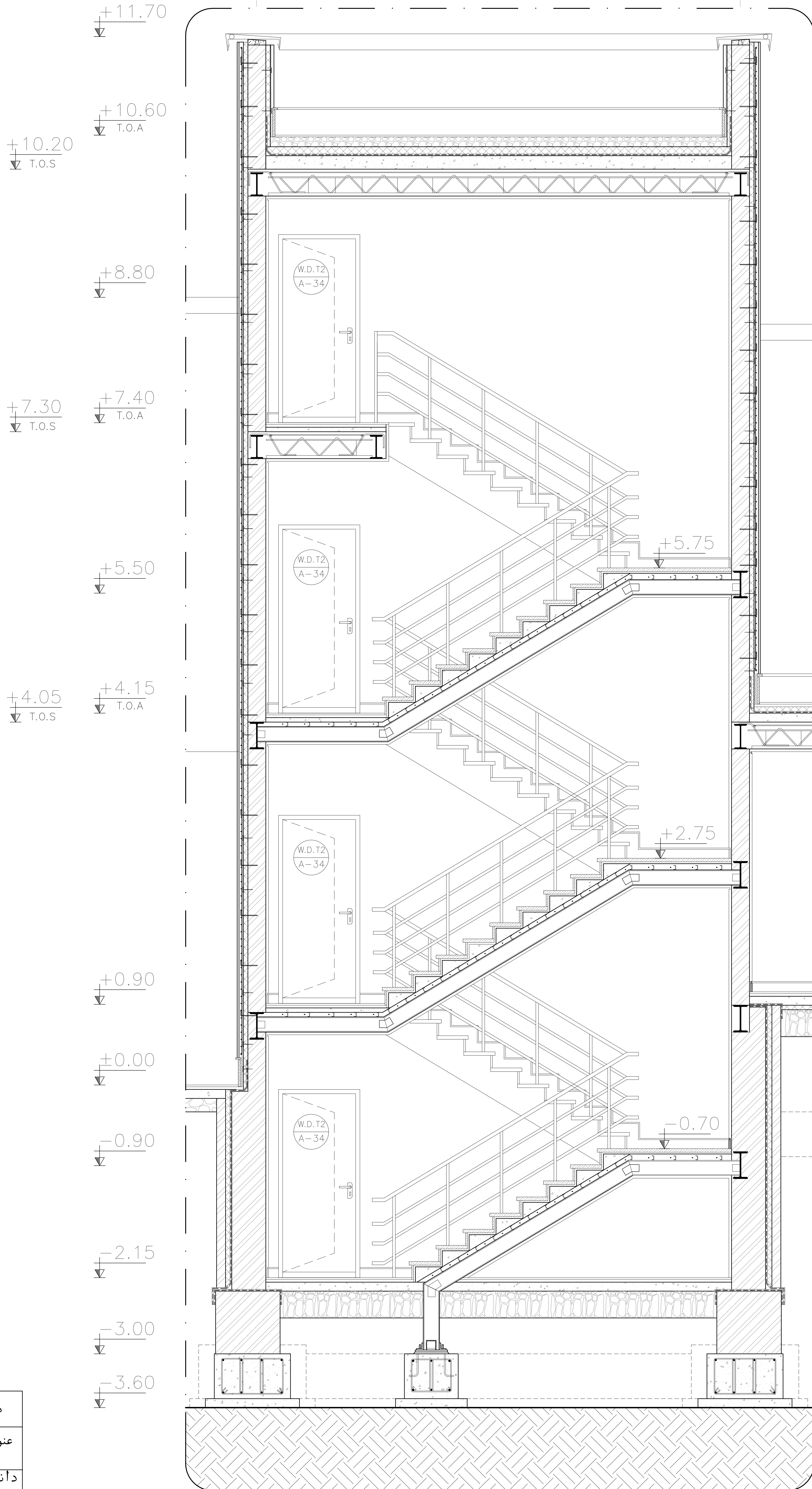

دانشکده هنرهای زیبا دانشگاه تهران

عنوان نقشه: مقطع سرتاسری پله
L.Y.T-06

مقیاس: ۱/۲۰ دانشجو: یاسمن فرنو

شماره نقشه: S25 صفحه: ۲۵

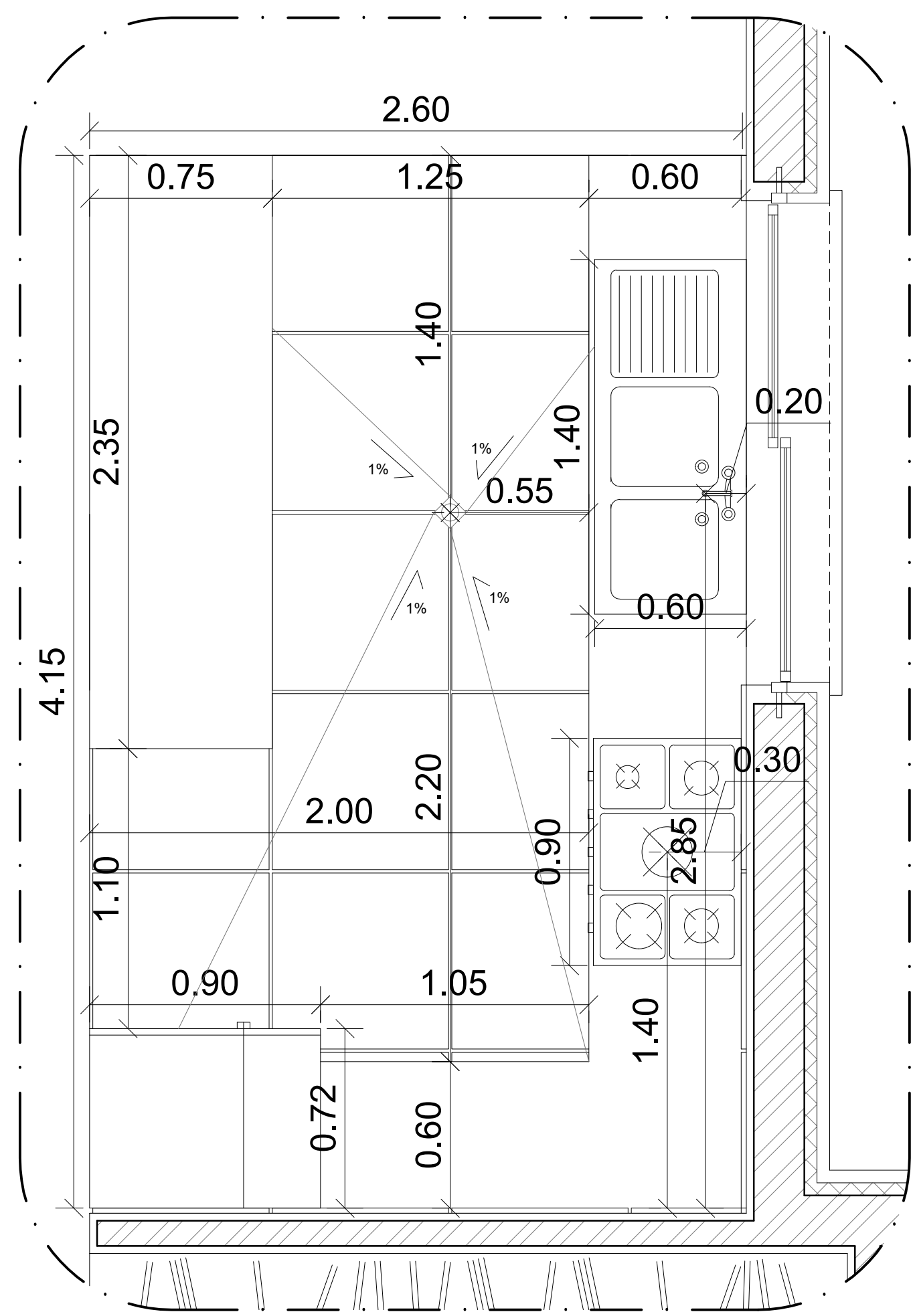

Layout07

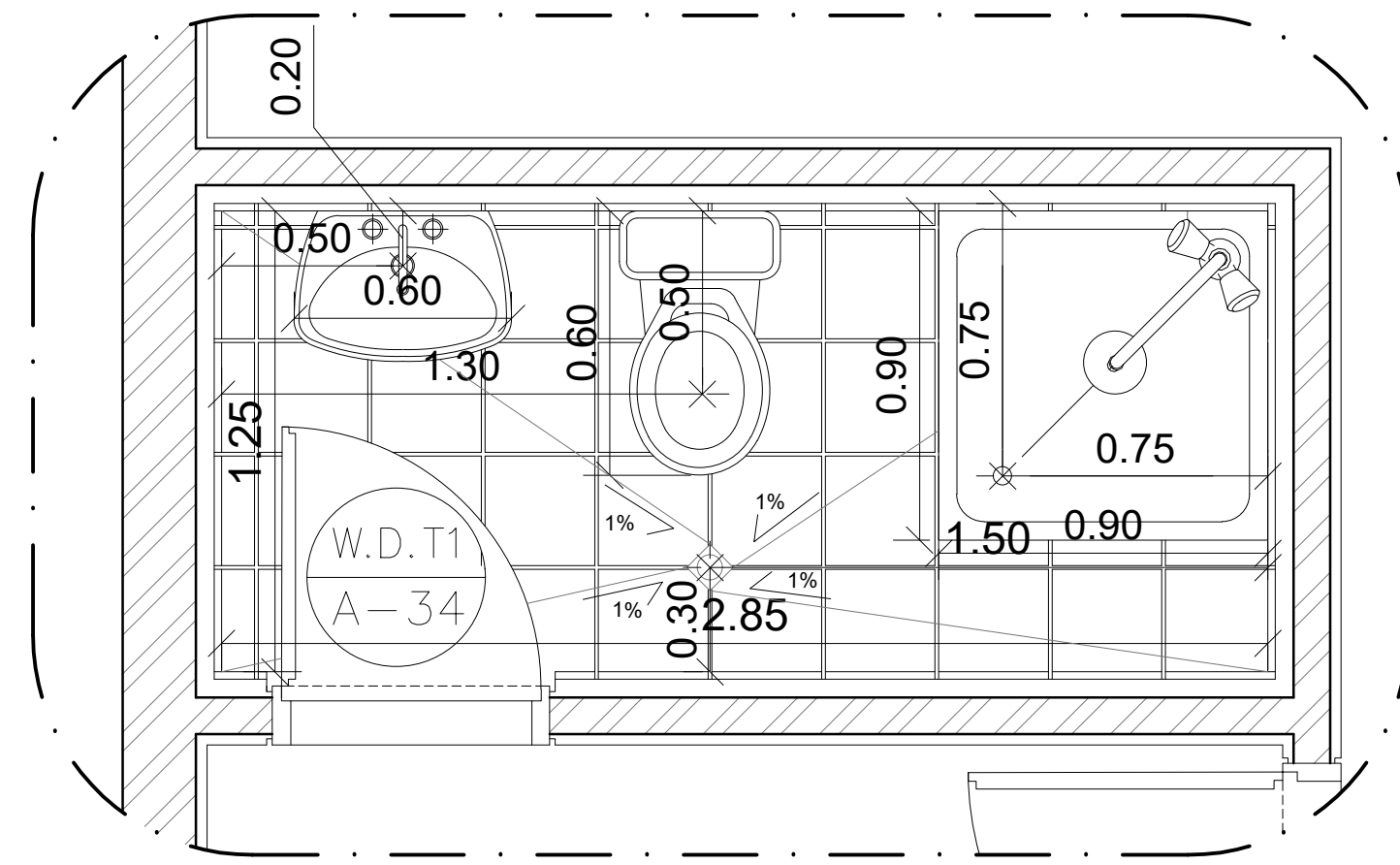

Layout08

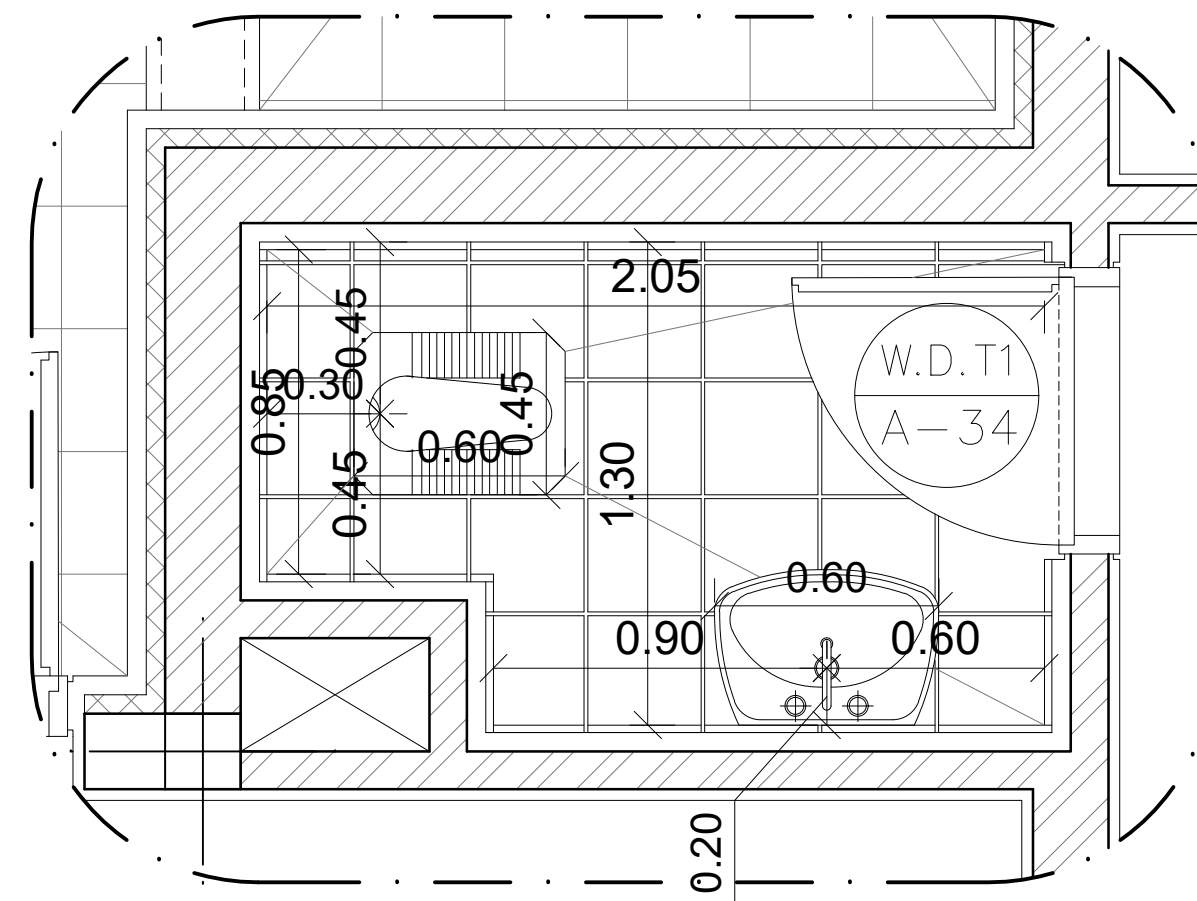

Layout09

| | |
|-----------------------------------|-------------|
| دانشکده هنرهای زیبا دانشگاه تهران | |
| عنوان نقشه: بزرگنمایی فضاهای خیس | |
| دانشجو: یاسمن فرنو | مقیاس: ۱/۲۰ |
| شماره نقشه: S26 | صفحه: ۲۶ |

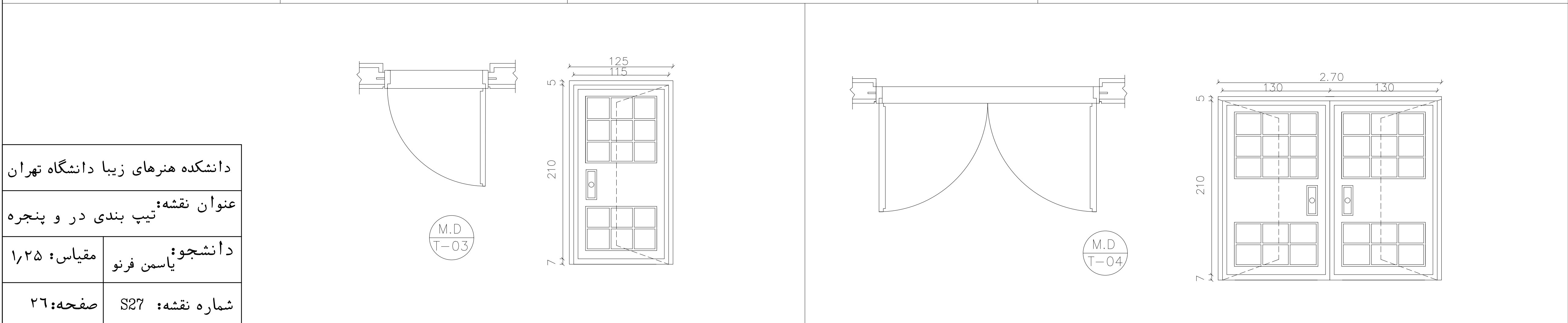
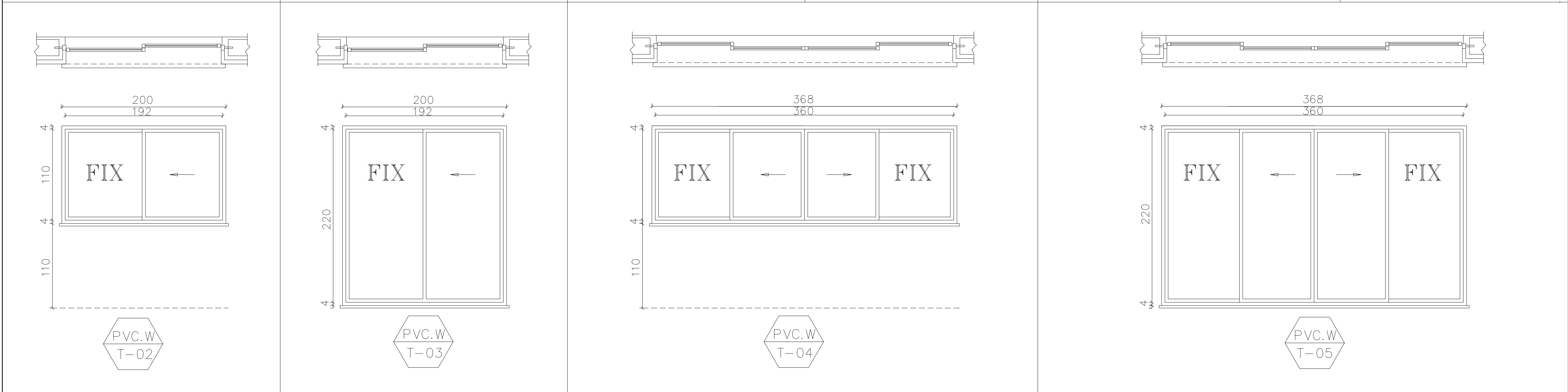
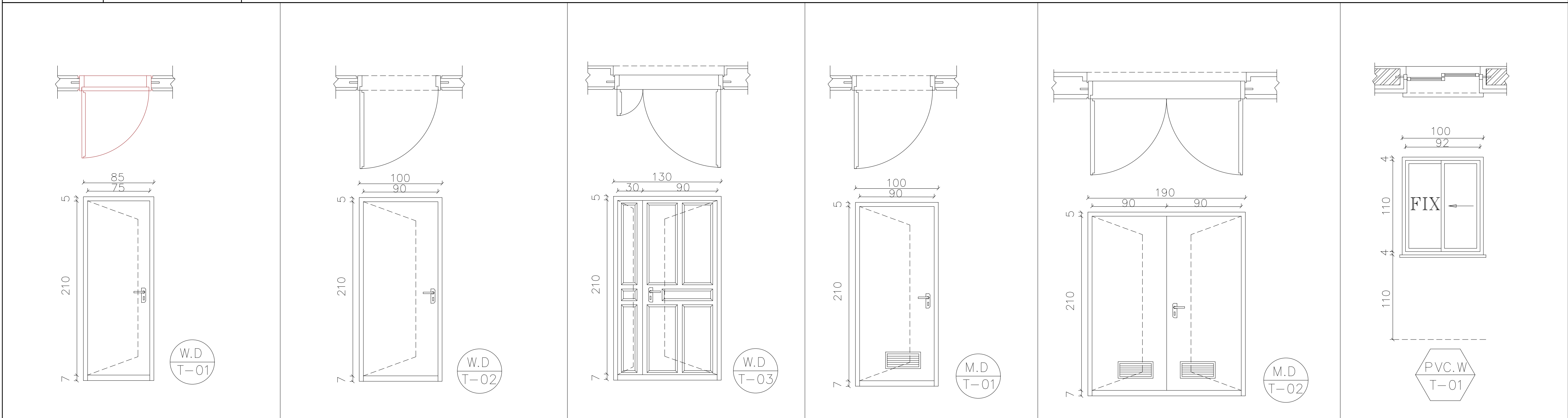

| | |
|-----------------------------------|-------------|
| دانشکده هنرهای زیبا دانشگاه تهران | |
| عنوان نقشه: تیپ بندی در و پنجره | |
| دانشجو: یاسمن فرنو | مقیاس: ۱/۲۵ |
| شماره نقشه: S27 | صفحه: ۲۶ |

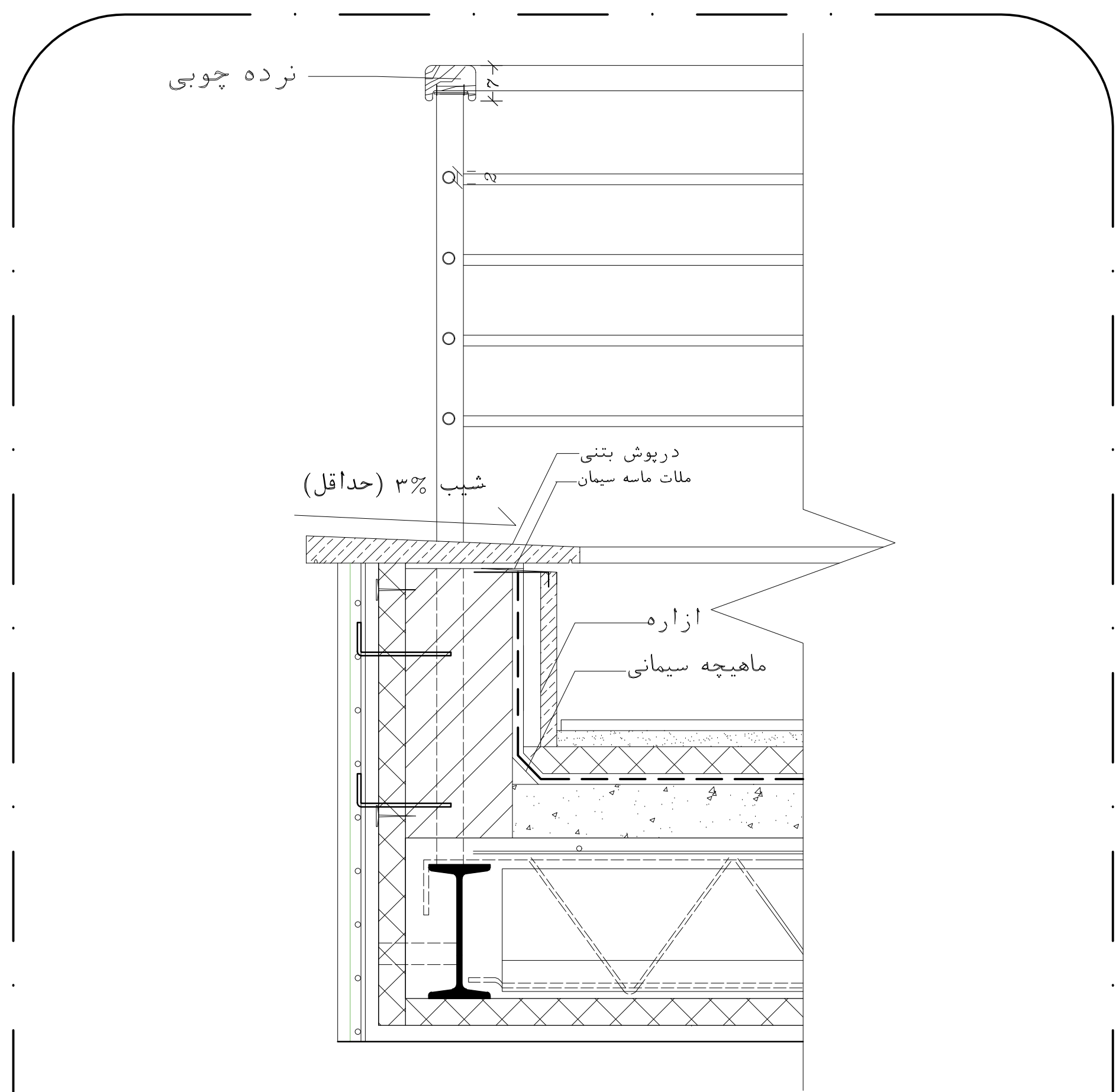

LY.T-12

جزئیات فرده تراسی

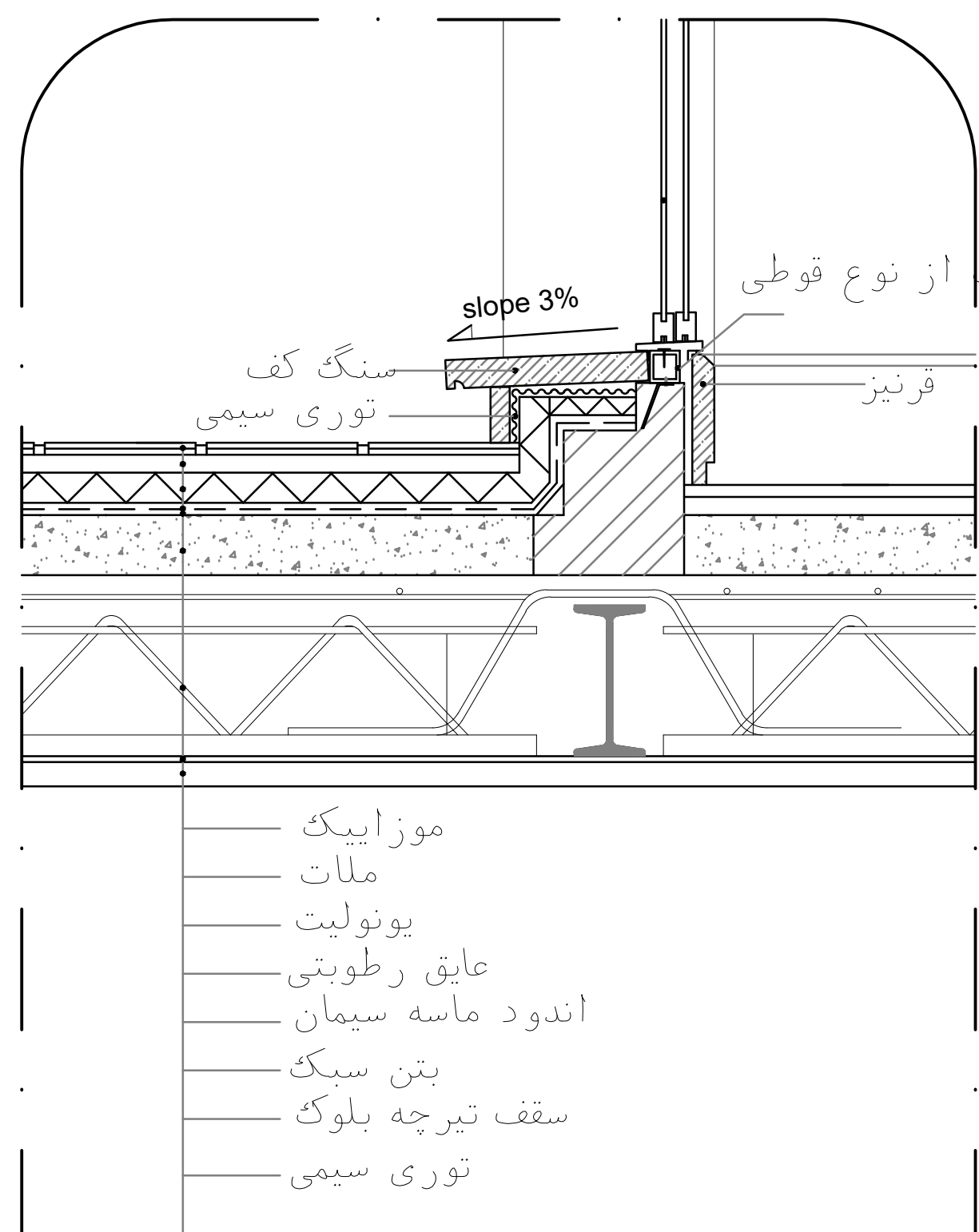

جزئیات درب تراسی LY.T-11

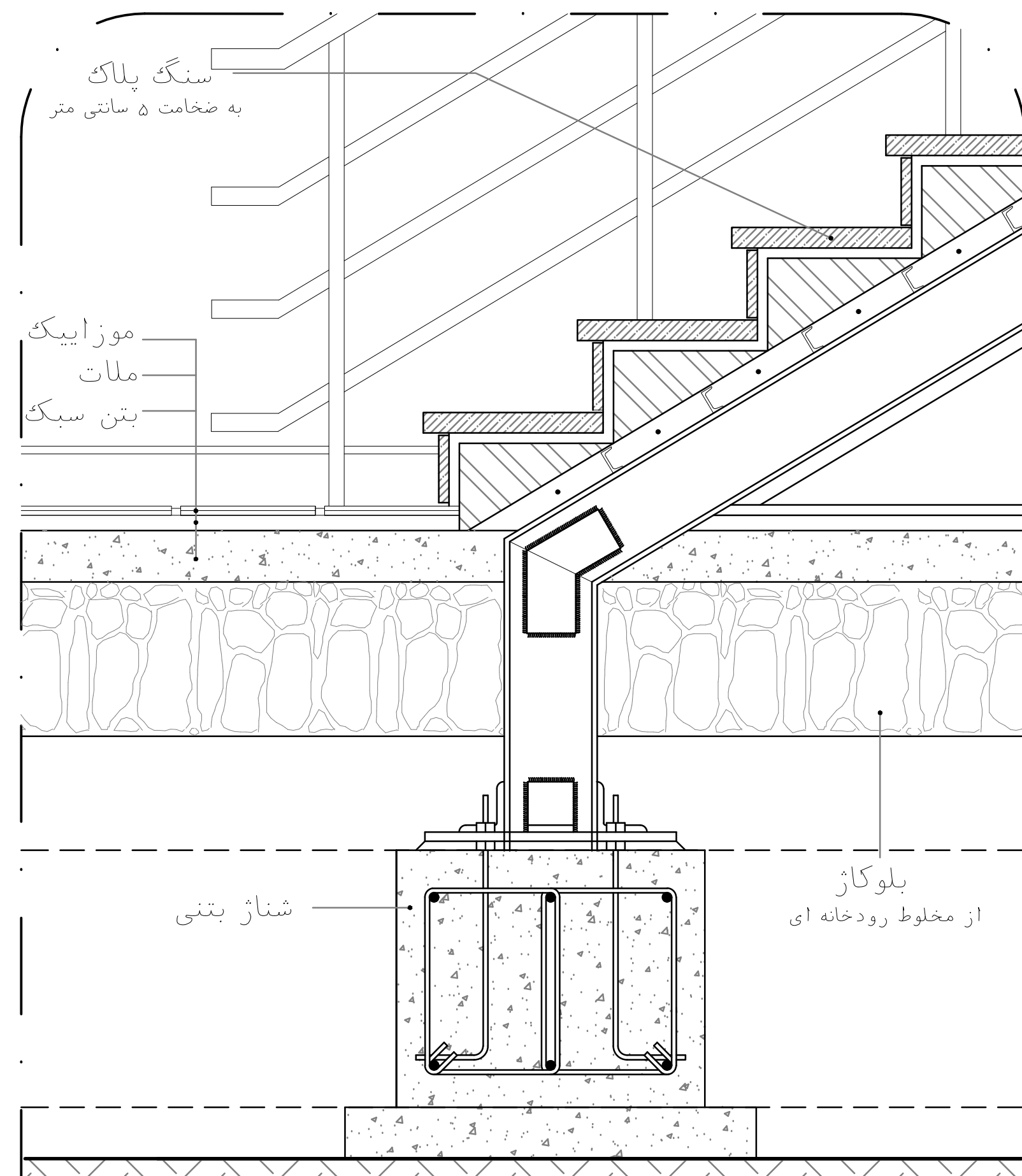

LY.T-10 جزئیات شناژ پله

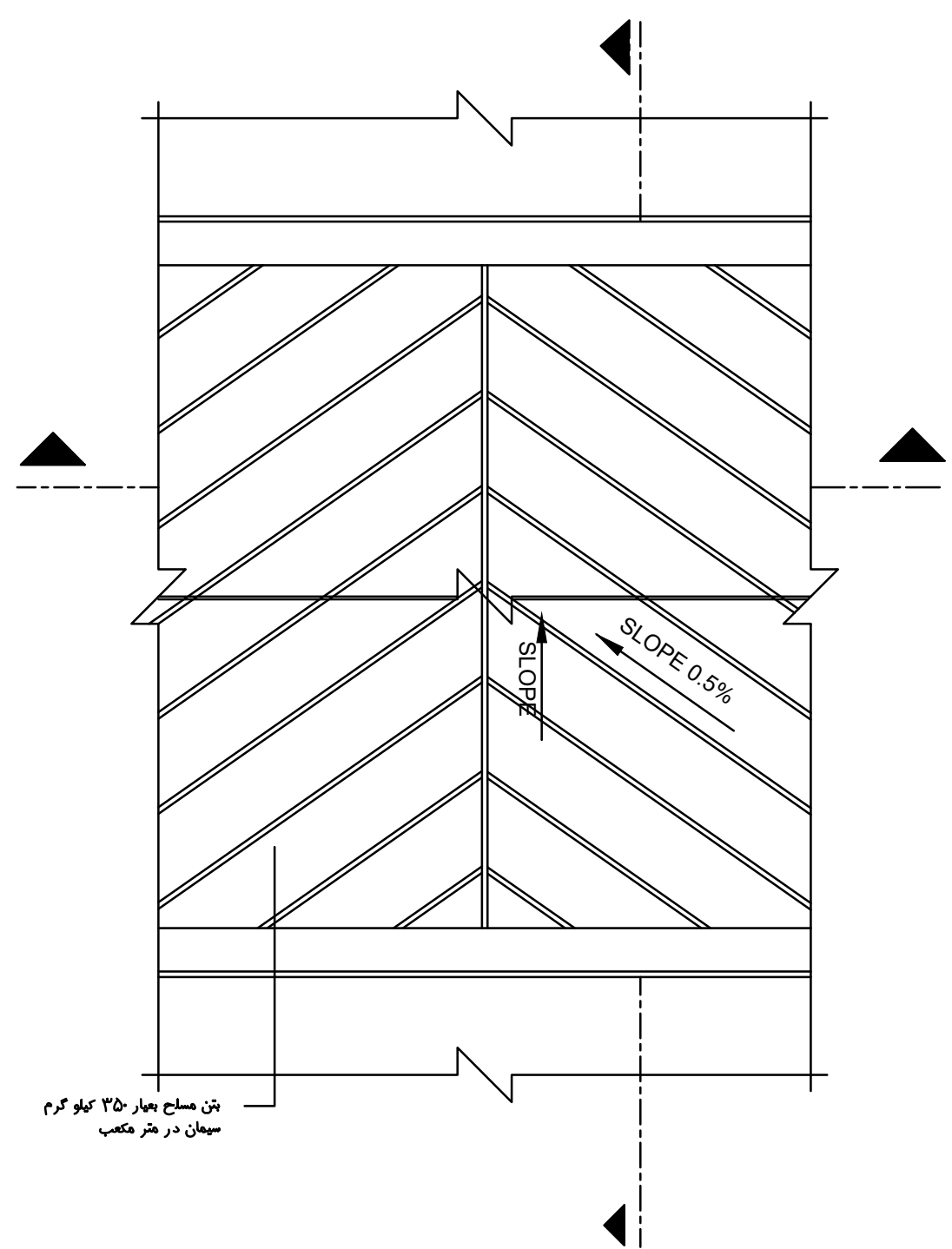

LY.T-13 جزئیات رمپ پارکینگ

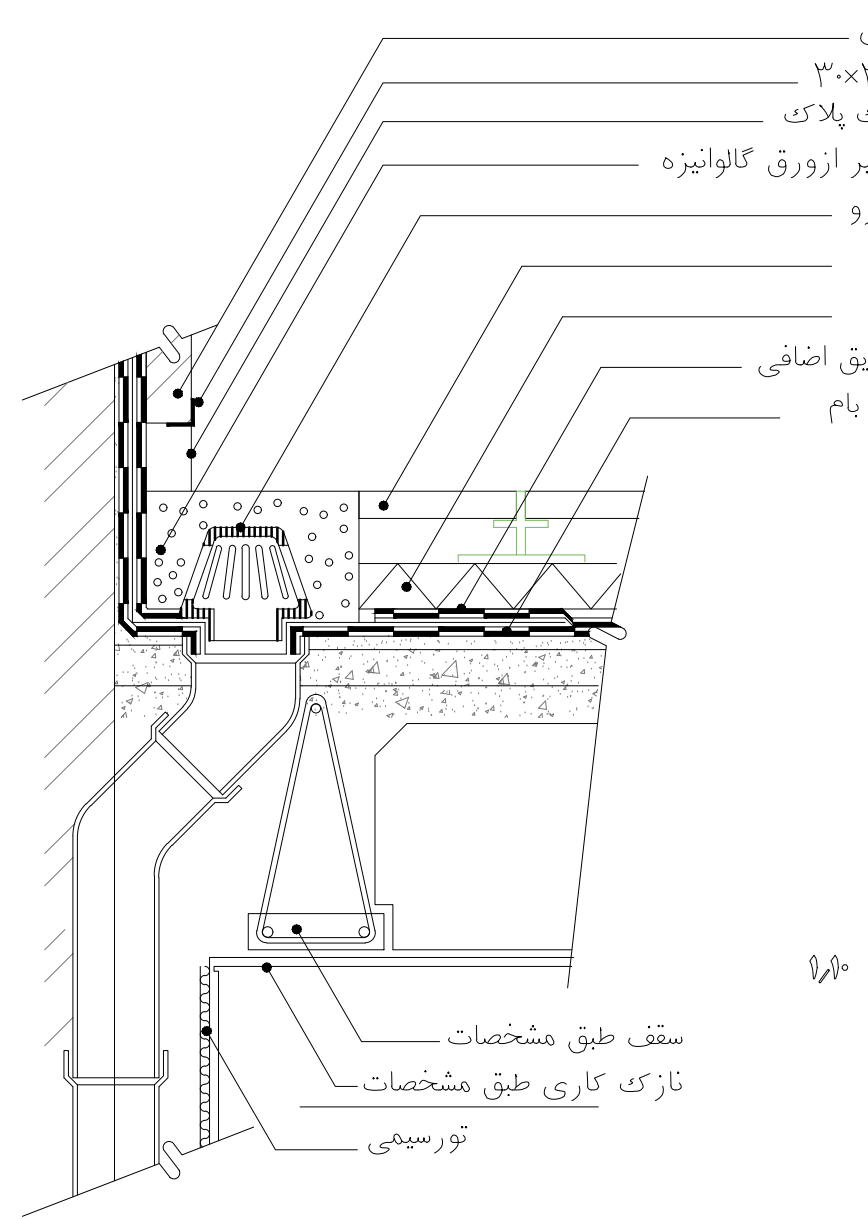
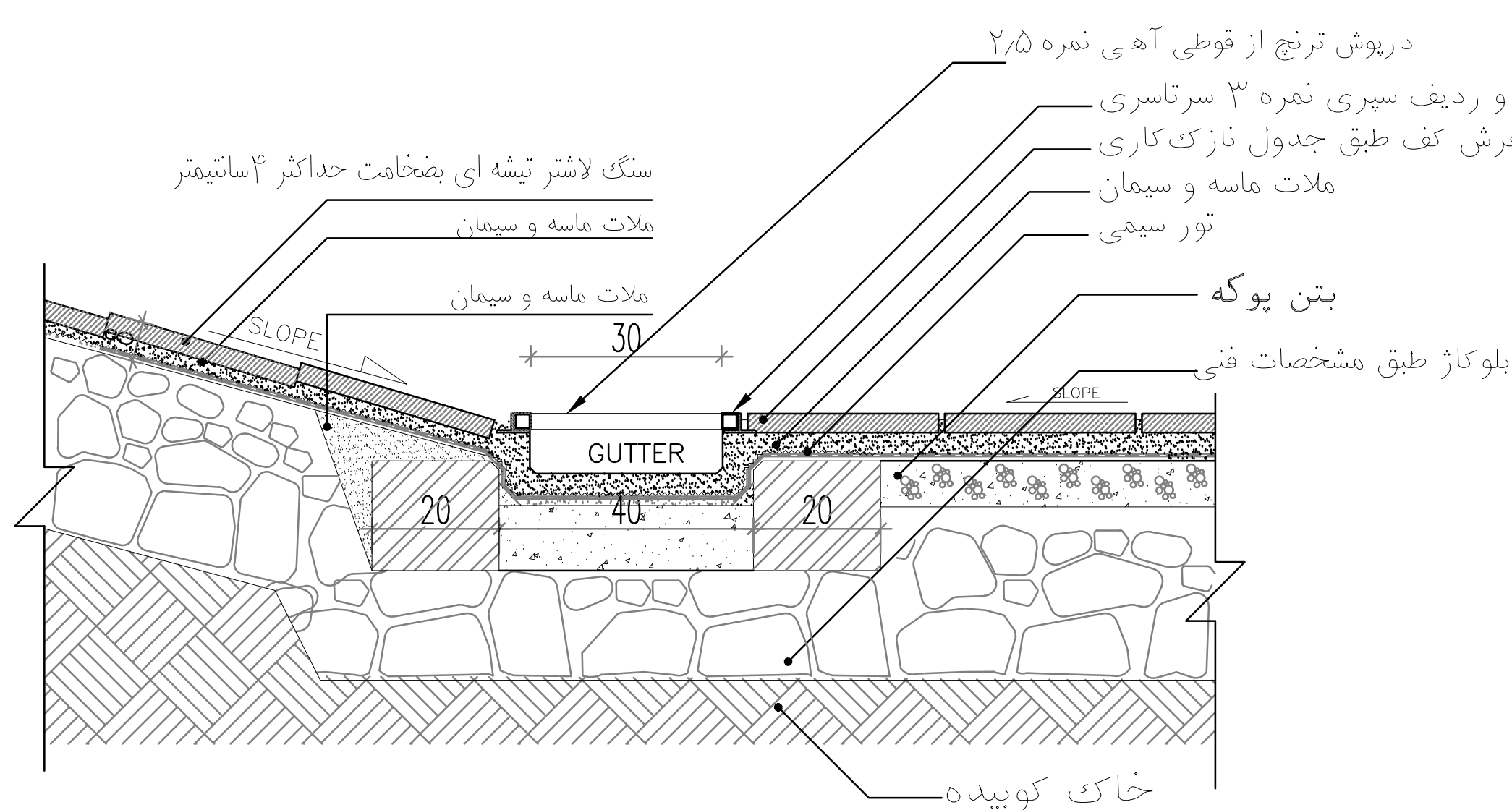

LY.T-15 جزئیات آبروی کناری بام

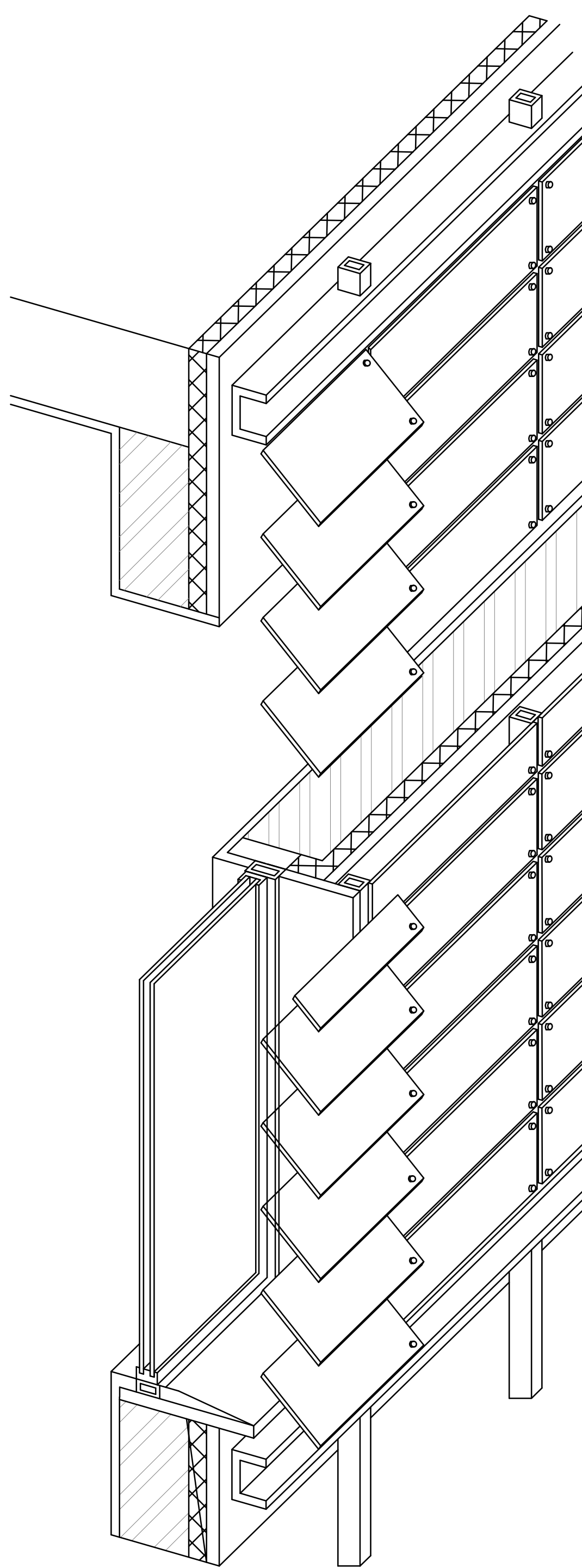

LY.T-14 جزئیات کرکره های چوبی

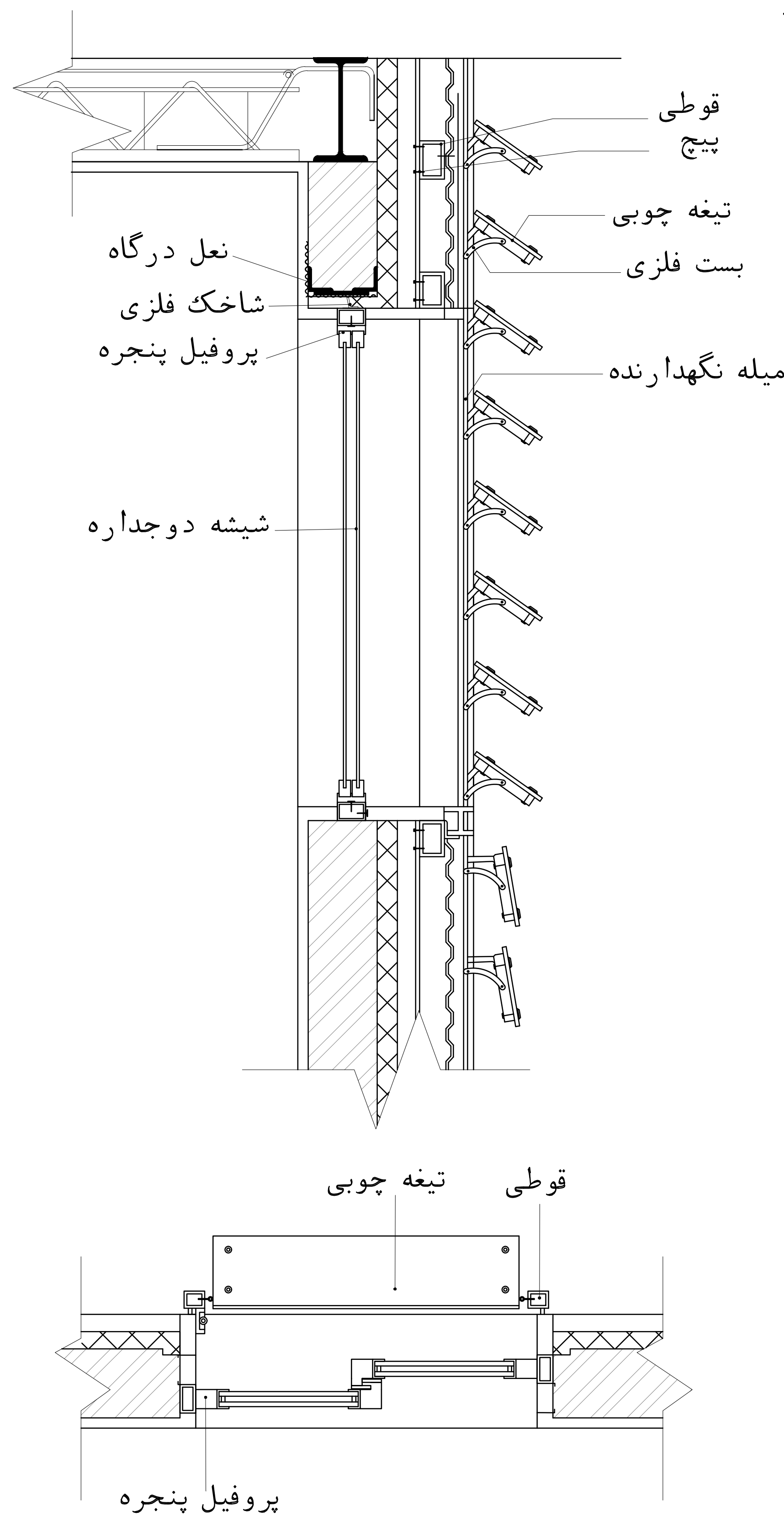

پروفیل پنجره

| | |
|-----------------------------------|-------------|
| دانشگاه هنرهای زیبا دانشگاه تهران | |
| عنوان نقشه: جزئیات خاص پروژه | |
| دانشجو: یاسمن فرنو | مقیاس: ۱/۱۰ |
| شماره نقشه: S28 | صفحه: ۲۷ |

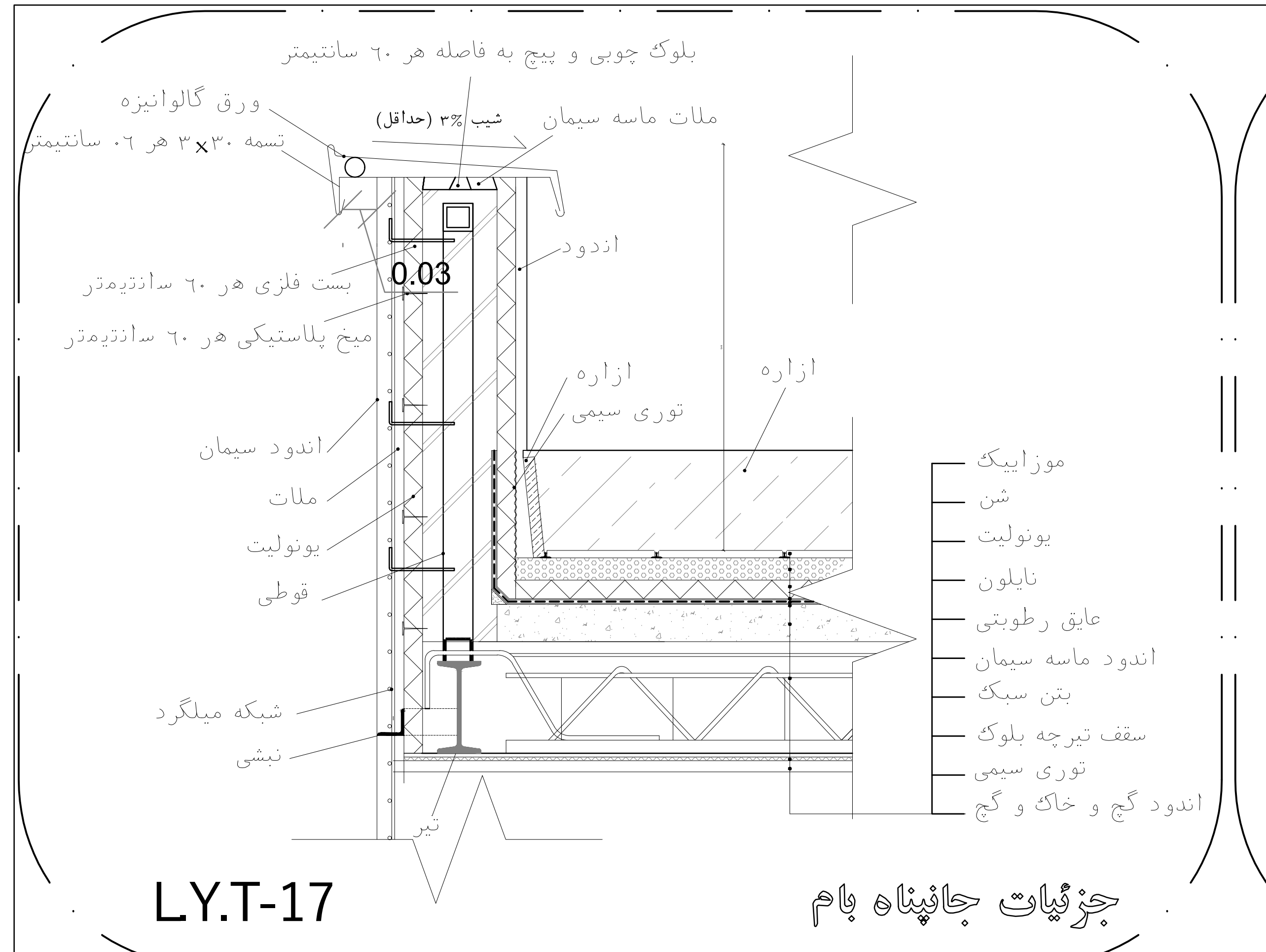

LY.T-17

جزئیات جانپناه بام

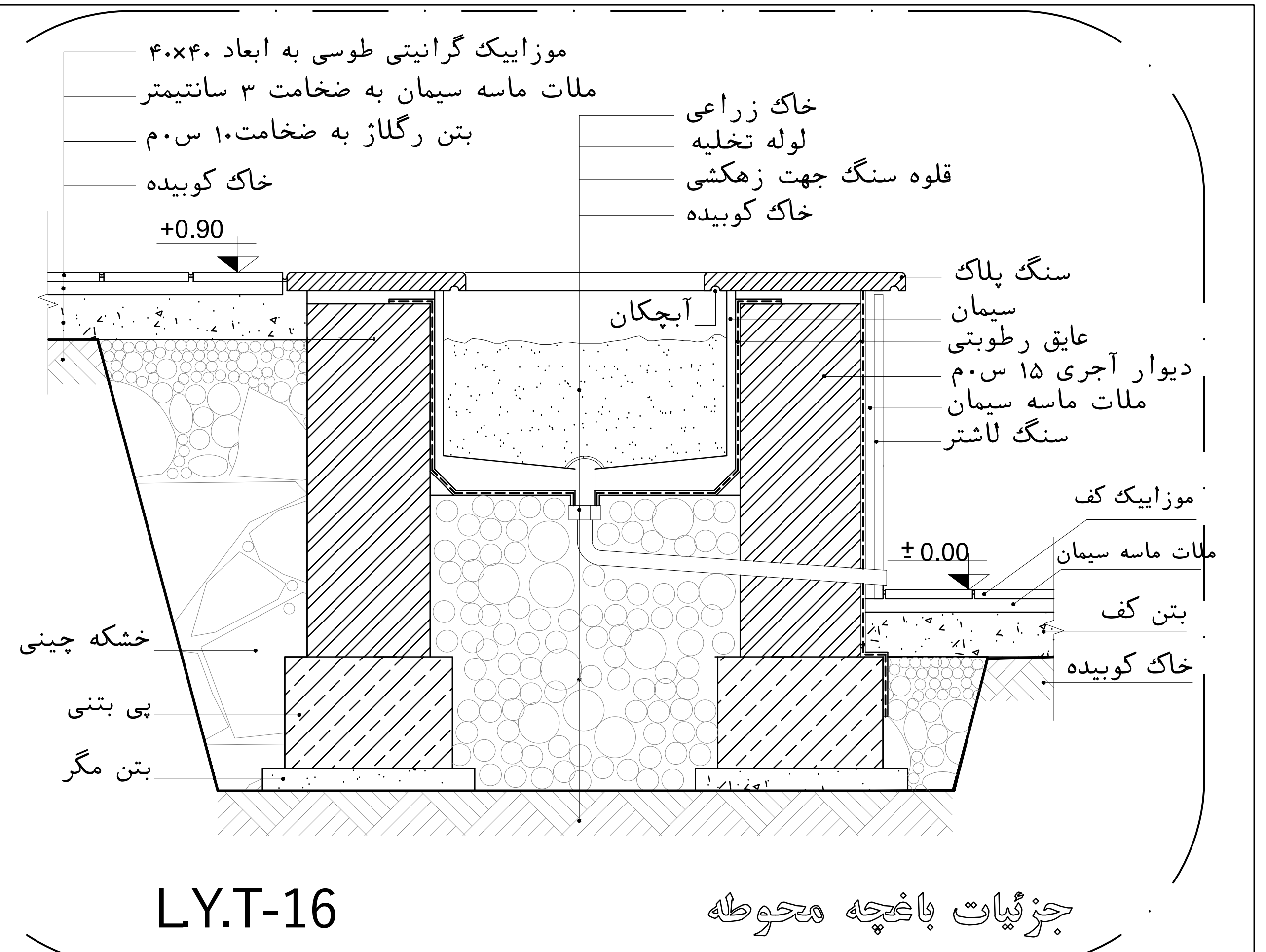

LY.T-16

جزئیات باغچه محوطه



LY.T-18 جزئیات حوضی محوطه

دانشکده هنرهای زیبا دانشگاه تهران

عنوان نقشه: جزئیات خاص پروژه

دانشجو: یاسمن فرنو

مقیاس: ۱/۱۰

شماره نقشه: S28

صفحه: ۲۸

| ملاحظات | سقف | | | | دیوار | | | | کفسازی | | | نام فضا | ردیف |
|---------------------------------------|---------|---------------|----------|-------------|--------|-------------|--------|-----------|----------|--------|------------------|---------------|------|
| | کاذب | | غیر کاذب | | دیوار | | فرنیز | | رنگ | اندازه | جنس | | |
| | رنگ | نوع | رنگ | جنس | رنگ | پوشش | ارتفاع | جنس | | | | | |
| | | پانل گچی | پلاستیک | گچ و خاک-گچ | روغنی | گچ و خاک-گچ | ۱۰ | سنگ گوهره | کرم | ۶۰x۹۰ | سرامیک پسرلان | ورودی | ۱ |
| | | پانل گچی | پلاستیک | گچ و خاک-گچ | روغنی | گچ و خاک-گچ | ۱۰ | سنگ گوهره | استخوانی | ۸۰x۸۰ | سنگ مرمریت دهبید | نشیمن | ۲ |
| | | پانل گچی | پلاستیک | گچ و خاک-گچ | روغنی | گچ و خاک-گچ | ۱۰ | سنگ گوهره | سفید | ۶۰x۶۰ | سنگ مرمریت دهبید | اتاق خواب | ۳ |
| | پلاستیک | تایل پی وی سی | | | خودرنگ | کاشی ۳۰x۳۰ | | | استخوانی | ۶۰x۶۰ | سرامیک | آشپزخانه | ۴ |
| ارتفاع کاشی تا لبه بالای در ورودی است | پلاستیک | رابیتس | | | خودرنگ | کاشی ۳۰x۳۰ | | | طوسی | ۳۰x۳۰ | سرامیک | سرویس بهداشتی | ۵ |
| ارتفاع کاشی تا لبه بالای در ورودی است | پلاستیک | رابیتس | | | روغنی | گچ و خاک-گچ | ۳۰ | سنگ گوهره | استخوانی | ۸۰x۸۰ | سرامیک دایان | پارکینگ | ۶ |
| | | پانل گچی | پلاستیک | گچ و خاک-گچ | روغنی | گچ و خاک-گچ | ۱۰ | سنگ گوهره | کرم | ۶۰x۹۰ | سرامیک پسرلان | راه پله | ۷ |
| | پلاستیک | رابیتس | پلاستیک | گچ و خاک-گچ | روغنی | گچ و خاک-گچ | ۱۰ | سنگ گوهره | طوسی | ۴۰x۴۰ | موزائیک | انبار | ۸ |
| | پلاستیک | رابیتس | پلاستیک | گچ و خاک-گچ | خودرنگ | کاشی ۲۰x۲۰ | | | طوسی | ۴۰x۴۰ | موزائیک | تاسیسات | ۹ |
| | | | پلاستیک | گچ و خاک-گچ | روغنی | گچ و خاک-گچ | ۳۰ | سنگ گوهره | طوسی | ۴۰x۴۰ | موزائیک | تراس | ۱۰ |
| | | پانل گچی | پلاستیک | گچ و خاک-گچ | روغنی | گچ و خاک-گچ | ۱۰ | سنگ گوهره | استخوانی | ۶۰x۶۰ | سرامیک | راهرو | ۱۱ |

دانشکده هنرهای زیبا دانشگاه تهران

عنوان نقشه: جدول نازک کاری

دانشجو: یاسمن فرنو

شماره نقشه: S29

صفحه: ۲۸

| ملاحظات | سقف | | | | دیوار | | | | کفسازی | | | نام فضا | ردیف |
|---|---------|------------------|----------|-------------|--------|-------------|--------|-----------|----------|--------|---------------------|---------------|------|
| | کاذب | | غیر کاذب | | دیوار | | قرنیز | | رنگ | اندازه | جنس | | |
| | رنگ | نوع | رنگ | جنس | رنگ | پوشش | ارتفاع | جنس | | | | | |
| | | پانل گچی | پلاستیک | گچ و خاک-گچ | روغنی | گچ و خاک-گچ | ۱۰ | سنگ گوهره | کرم | ۶۰×۹۰ | سرامیک پرسلان | ورودی | ۱ |
| | | پانل گچی | پلاستیک | گچ و خاک-گچ | روغنی | گچ و خاک-گچ | ۱۰ | سنگ گوهره | استخوانی | ۸۰×۸۰ | سنگ مرمریت دهبید | نشیمن | ۲ |
| | | پانل گچی | پلاستیک | گچ و خاک-گچ | روغنی | گچ و خاک-گچ | ۱۰ | سنگ گوهره | سفید | ۶۰×۶۰ | سنگ مرمریت دهبید | اتاق خواب | ۳ |
| | پلاستیک | تایل پی وی سی | | | خودرنگ | کاشی ۳۰×۳۰ | | | استخوانی | ۶۰×۶۰ | سرامیک | آشپزخانه | ۴ |
| ارتفاع کاشی تالیه بالای در ورودی است | پلاستیک | رابیتس | | | خودرنگ | کاشی ۳۰×۳۰ | | | طوسی | ۳۰×۳۰ | سرامیک | سرویس بهداشتی | ۵ |
| ارتفاع کاشی تالیه بالای در ورودی است | پلاستیک | رابیتس | | | روغنی | گچ و خاک-گچ | ۳۰ | سنگ گوهره | استخوانی | ۸۰×۸۰ | سرامیک دایان | پارکینگ | ۶ |
| | | پانل گچی | پلاستیک | گچ و خاک-گچ | روغنی | گچ و خاک-گچ | ۱۰ | سنگ گوهره | کرم | ۶۰×۹۰ | سرامیک پرسلان | راه پله | ۷ |
| | پلاستیک | رابیتس | پلاستیک | گچ و خاک-گچ | روغنی | گچ و خاک-گچ | ۱۰ | سنگ گوهره | طوسی | ۴۰×۴۰ | موزائیک | انبار | ۸ |
| | پلاستیک | رابیتس | پلاستیک | گچ و خاک-گچ | خودرنگ | کاشی ۲۰×۲۰ | | | طوسی | ۴۰×۴۰ | موزائیک | تاسیسات | ۹ |
| | | | پلاستیک | گچ و خاک-گچ | روغنی | گچ و خاک-گچ | ۳۰ | سنگ گوهره | طوسی | ۴۰×۴۰ | موزائیک | تراس | ۱۰ |
| | | پانل گچی | پلاستیک | گچ و خاک-گچ | روغنی | گچ و خاک-گچ | ۱۰ | سنگ گوهره | استخوانی | ۶۰×۶۰ | سرامیک | راهرو | ۱۱ |

دانشکده هنرهای زیبا دانشگاه تهران

عنوان نقشه: جدول نازک کاری

دانشجو: یاسمن فرنو

شماره نقشه: S29 صفحه: ۲۸